

Clean Confidence Everywhere

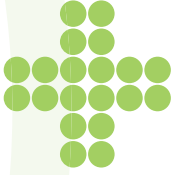

Exceptional
Workplaces*





เหตุผลที่ควรเลือก ผลิตภัณฑ์เช็ดทำความสะอาดของเรา

คิมเบอร์ลีย์-คลีค โพรเฟชันแนล คือผู้นำด้านผลิตภัณฑ์เพื่อสุขอนามัยและอุปกรณ์ป้องกันความปลอดภัยที่คุณสามารถไว้วางใจได้ เมื่อต้องการใช้ผลิตภัณฑ์เช็ดทำความสะอาดประสิทธิภาพสูงและได้มาตรฐาน

นั่นเป็นเพราะเรามุ่งมั่นทุ่มเทอย่างเต็มที่ให้กับ

- ความใส่ใจในการบริการพิเศษเฉพาะบุคคล ดูแลเอาใจใส่ให้เกิดความสัมพันธ์อันดีกับลูกค้าทุกราย และพร้อมที่จะช่วยให้คุณเลือกสรรผลิตภัณฑ์ที่เหมาะสมให้กับคุณ
- รักษาคุณภาพของผลิตภัณฑ์ให้สูงอย่างสม่ำเสมอ และได้รับการรับรองมาตรฐานอุตสาหกรรมต่างๆเป็นเครื่องยืนยัน
- ผลิตภัณฑ์นวัตกรรมภายใต้แบรนด์ KLEENEX® และ SCOTT® ที่เป็นที่รู้จักกันทั่วโลก สร้างความเชื่อถือและแตกต่างในทางที่ดีในสถานที่ทำงานทุกประเภท
- การพัฒนาที่ยั่งยืนเป็นองค์ประกอบสำคัญที่เรานำมาเป็นแนวคิดและนำมาปฏิบัติอยู่เสมอทั้งในด้านการออกแบบ การผลิต และการขนส่งสินค้า

เราเข้าใจว่า อะไรคือสิ่งสำคัญสำหรับคุณ



จากประสบการณ์ในการทำงานร่วมกับลูกค้าทั่วโลก ทำให้เราเข้าใจถึงการให้ความสำคัญกับการพัฒนาประสิทธิภาพในการทำงานของคุณ เพราะประสิทธิภาพคือสิ่งสำคัญอันดับแรกสำหรับเราเช่นกัน เราสร้างสรรค์ผลิตภัณฑ์เช็ดทำความสะอาดโดยคำนึงถึงประสิทธิภาพเป็นหลักโดยเสมอมา

เพื่อให้พนักงานของคุณทำงานได้เสร็จเร็วขึ้น มีมาตรฐานทางด้านสุขอนามัยสูงขึ้น ในราคาที่คุ้มค่า



แบรนด์ของเราคือความแตกต่าง

คิมเบอร์ลีย์-คลีค โปรเฟสชันแนล คือเครื่องหมายรับประกันคุณภาพให้กับคุณ เราเป็นผู้มีส่วนร่วมทางธุรกิจที่จำเป็นอย่างยิ่งสำหรับคุณที่พร้อมสนับสนุน และให้การบริการต่างๆ ตลอดจนผลิตภัณฑ์ชั้นนำด้านสุขภาพสุขอนามัย และ ประสิทธิภาพที่สร้างคุณค่าที่คุณสามารถสัมผัสได้อย่างแท้จริงทุกวัน และ ทุกเวลา

เรารับฟังอยู่เสมอ

เครือข่ายผู้แทนจำหน่ายและเจ้าหน้าที่ฝ่ายขายทั่วประเทศของเรา พร้อมให้บริการทุกเมื่อที่คุณต้องการเพียงโทรศัพท์หาเราคุณก็จะ ได้รับคำตอบกับทุกคำถามของคุณ

ผู้นำด้านนวัตกรรม

เราคือผู้นำชั้นแนวหน้า ด้านความก้าวหน้าทางเทคโนโลยีการ ออกแบบและการสร้างสรรค์ผลิตภัณฑ์ และระบบอินทันสมัย อยู่เสมอ เพื่อให้คุณเชื่อมั่นว่าคุณจะได้รับการบริการและ ผลิตภัณฑ์ที่ดีที่สุดสำหรับงานของคุณอยู่เสมอ

การดำเนินการ ด้านสิ่งแวดล้อมแบบยั่งยืน

ที่ คิมเบอร์ลีย์-คลีค โปรเฟสชันแนล เราให้ความใส่ใจ เป็นพิเศษกับภาพรวม ระบบการจัดการสิ่งแวดล้อมชั้นนำ ระดับโลก บนพื้นฐานมาตรฐานสากลขั้นเยี่ยมเราคัดสรร วัตถุดิบจากแหล่งทรัพยากรที่สามารถหาทดแทนได้ และ ค้นคว้าอย่างต่อเนื่อง เพื่อหาวิธีการใหม่ในการประหยัด พลังงานลดปริมาณการใช้น้ำ และลดปริมาณขยะ เพื่อ ช่วยลดผลกระทบต่อสิ่งแวดล้อมในทุกช่วงวงจรชีวิตของ ผลิตภัณฑ์ของเรา



LEED ถูกพัฒนาโดย U.S. Green Building Council โดย LEED เป็นตัวกำหนดขอบเขตงาน เพื่อประเมินผลประสิทธิภาพอาคารในการออกแบบการก่อสร้าง การใช้งานและทางออกในการซ่อมแซมอาคาร LEED มีความยืดหยุ่นในการประยุกต์ประเภทของ อาคารทุกชนิด อาคารพาณิชย์ที่อยู่อาศัยซึ่งมีความเกี่ยวข้องโดยตรง ได้แก่ สถาปนิกนักพัฒนาที่ดิน ผู้ดูแลอาคารสถานที่ วิศวกร มัณฑนากร ภูมิสถาปนิก ผู้เช่า และเจ้าหน้าที่รัฐ ต่างใช้ LEED เพื่อช่วยในการเปลี่ยนสภาพแวดล้อมของอาคารสู่ความยั่งยืน



ผู้ร่วมระดมทุน
ผลิตภัณฑ์
สิ่งของรีไซเคิล

ฉลากเขียว (green label หรือ eco label) คือ ฉลากที่มอบให้แก่ผลิตภัณฑ์ที่มีผลกระทบต่อสิ่งแวดล้อมน้อยกว่าเมื่อนำมาเปรียบเทียบกับผลิตภัณฑ์ประเภทเดียวกันโดยที่คุณภาพยังอยู่ในระดับมาตรฐานที่กำหนด



Green Seal™ เป็นที่รู้จักอย่างกว้างขวางในหมู่ผู้ประกอบการอุตสาหกรรมในสหรัฐอเมริกาและแคนาดา ด้านการสร้างมาตรฐานเพื่อความยั่งยืน โดยอาศัยหลักการวงจรชีวิต (lifecycle) ซึ่งให้อำนาจ ผู้บริโภค จัดซื้อ และบริษัทต่างๆ เพื่อสร้างโลกที่ยั่งยืน



The mark of responsible forestry

เราเป็นบริษัทผลิตกระดาษที่ขูรายแรกในอเมริกาเหนือที่ได้รับการรับรอง Forest Stewardship Council™ (FSC) Chain-of-Custody Certification ในกลุ่มกระดาษชำระและกระดาษเช็ดมือ คณะกรรมการรับรองมาตรฐานการปลูกป่า (Forest Stewardship Council : FSC) แหล่งวัตถุดิบที่เราเลือกสรร สำหรับการรับรองมาตรฐานการจัดการป่าไม้



EcoLogo เป็นโปรแกรมการรับรองความเป็นผู้นำด้านสิ่งแวดล้อม ที่ได้รับความนิยมเชื่อถือมากที่สุดในสหรัฐอเมริกา ในการที่จะได้ใช้ตรา EcoLogo นั้นผลิตภัณฑ์ต้องแสดงให้เห็นว่าสามารถลดผลกระทบต่อสิ่งแวดล้อมตลอดวงจรชีวิตผลิตภัณฑ์ ในหัวหลักพื้นฐาน คือ ลดปริมาณการใช้ทรัพยากร ลดการใช้พลังงาน คุณภาพน้ำเสีย ระดับมลพิษทางน้ำ และขยะ



ลดการใช้วันนี้ สามารถช่วยนำไปสู่ การรับรองมาตรฐาน LEED

LEED ย่อมาจาก Leadership in Energy and Environmental Design หรือความเป็นผู้นำที่เกี่ยวกับการออกแบบที่เกี่ยวข้องกับพลังงาน และสิ่งแวดล้อม คือระบบการประเมินความ "เขียว" ของสิ่งก่อสร้างแบบยั่งยืน เพื่อให้โลกเกิดการยอมรับในอาคารเขียว หรือ Green Building และภาคปฏิบัติ การพัฒนาผ่านการสร้างสรรค์และเครื่องมือ เพื่อให้เกิดการเข้าใจ และเครื่องมือที่เป็นที่ยอมรับ LEED ถูกพัฒนาโดย U.S. Green Building Council โดย LEED เป็นตัวกำหนดขอบเขตงาน เพื่อประเมินผลประสิทธิภาพอาคารในการออกแบบการก่อสร้าง การใช้งานและทางออกในการซ่อมแซม อาคาร LEED มีความยืดหยุ่นในการประยุกต์ประเภทของอาคารทุกชนิด อาคารพาณิชย์ถึงที่อยู่อาศัย ซึ่งผู้ที่มีความเกี่ยวข้องโดยตรง ได้แก่ สถาปนิกนักพัฒนาที่ดิน ผู้ดูแลอาคารสถานที่ วิศวกร ภัณฑนากร ภูมิสถาปนิก ผู้เช่า และเจ้าหน้าที่รัฐ ต่างใช้ LEED เพื่อช่วยในการเปลี่ยนสภาพแวดล้อมของอาคารสู่ความยั่งยืน

Energy Saving Calculator



ทุกแผ่นสะอาด 100%

- ✘ **ปลอดภัยจากสารเรืองแสง***
- ✘ **ไร้สารตกค้าง**
- ✘ **ผ่านการตรวจสอบค่าความสะอาด (ปริมาณโลหะหนักและจุดดำต่างค่า)**
- ✘ **ไม่เป็นอันตรายต่อผู้ใช้ และยังเป็นมิตรต่อสิ่งแวดล้อม**



*จากงานวิจัยขององค์กรระดับโลกเกี่ยวกับสารฟอกขาว หรือสารเรืองแสง ใต้การยืนยันแล้วว่า **ไม่เป็นพิษไม่ก่อให้เกิดการระคายเคือง ไม่ก่อให้เกิดมะเร็ง**** และไปพบการเคลื่อนย้ายจากกระดาษทิชชู*** ในปริมาณที่สามารถตรวจสอบได้

เพื่อให้ผู้บริโภคไว้วางใจในผลิตภัณฑ์ เราทำการตรวจสอบหลายขั้นตอนโดยห้องทดลองของ ฟิลเมอริสซี่-คลีคเคอ และ**ตรวจสอบกับแล็บที่มีความเชี่ยวชาญระดับโลก****** ผนวกกับมาตรฐานการควบคุมการผลิตที่เหมาะสมและเพียงพอที่จะป้องกันอันตรายจากสารเคมีตกค้าง

**OECD. (2005). SIDS Initial Assessment Report for SIAM 20. Organization for Economic Cooperation and Development, Paris, France.

***PIRA. (2003). The Establishment of a Migration Test Protocol for Paper Kitchen Towels and Napkins. Prepared for European Tissue Symposium.

****อ้างอิงจาก Buxdorf, A. (1975). Council of Europe. (2004). Gloxhuber, CH. and Bloching, H. (1978). OECD. (2005). PIRA. (2003).



Beyond the Points...

Make a Bigger Impact on Your Building's Performance

Source Reduction

ที่ KIMBERLY-CLARK PROFESSIONAL* เราให้คำมั่นที่จะออกแบบผลิตภัณฑ์และกระบวนการที่ลดการใช้ ซึ่งจะนำไปสู่ค่าใช้จ่ายที่ลดลงในอาคารของคุณสิ่งสำคัญอันดับแรกของเราคือ การหาวิธีการที่จะลดผลกระทบต่อสิ่งแวดล้อม กล่าวไว้ว่าการบริหารจัดการขยะที่ได้ประสิทธิภาพต่อสิ่งแวดล้อมจะเกิดขึ้นต่อเมื่อเราลดที่มาของขยะได้ก่อน จากนั้นจึงเป็นการรีไซเคิล และการฝังกลบ

Reduced Fiber

ผลิตภัณฑ์กระดาษเช็ดมือขยายดีหลายรุ่นจาก KLEENEX® และ SCOTT® มี ABSORBENCY POCKETS* ซึ่งใช้เยื่อเนื้อกว่าการผลิตแบบทั่วไปถึง 17% ดูดซับน้ำได้ดีกว่า ช่วยลดจำนวนการใช้ จึงช่วยลดขยะให้น้อยลง

Our UCTA D Technology cuts wood fiber consumption by up to

17%

Reduced Use

การใช้ผลิตภัณฑ์ที่มีคุณภาพ และระบบควบคุมการจ่ายกระดาษที่มีประสิทธิภาพสูง จะช่วยลดปริมาณการใช้ จึงลดการสูญเสีย และลดต้นทุนค่าใช้จ่าย

SCOTT®1000 HRT V S. M-FOLD



6% reduction in towel usage per hand dry

Reduced Packaging

การลดปริมาณบรรจุภัณฑ์ ด้วยระบบที่มีประสิทธิภาพ และกระดาษแบบไร้แกน จะช่วยลดปริมาณขยะจากอาคารของคุณ และส่งผลไปถึงค่าใช้จ่ายที่น้อยลง

Cored versus Coreless Tissue



When you use SCOTT® Coreless Standard Roll Bathroom Tissue vs. Standard Roll Tissue, you reduce packaging waste by 54.6%.¹

Promoting Better Sustainability

Reduced Fiber + Reduced Use + Reduced Packaging = Reduced Waste & Reduced Cost

¹ Versus traditional aerosol products.



Understanding your needs

Dedicated

ที่ คิมเบอร์ลีย์-คลี๊ด โปรเฟสชันนัล เรามีประวัติการทำงานอันยาวนานในการช่วยให้บุคคลากรด้านสุขอนามัย สามารถปฏิบัติหน้าที่ประจำวันได้ตามมาตรฐานสูงสุด ประสบการณ์ในการดูแลด้านสุขอนามัยของเรา หมายถึงการทำงานอย่างทุ่มเทเพื่อให้เข้าใจถึงความต้องการต่างๆของคุณ รวมทั้งการทำงานอย่างเต็มความสามารถของทีมงานพัฒนาผลิตภัณฑ์ของเรา เพื่อตอบสนองความต้องการของคุณ ด้วยผลิตภัณฑ์และนวัตกรรมต่างๆ ด้วยประสบการณ์อันยาวนานหลายปี ทำให้เราพร้อมช่วยเหลือคุณ โดยเราไม่เพียงแต่ควบคุมการแพร่กระจายของการติดเชื้อจากการบริการด้านสุขอนามัย ด้วยการใช้ผลิตภัณฑ์เพื่อสุขอนามัยทำความสะอาดบนพื้นผิวสัมผัส และการรักษาสุขอนามัยมืออย่างมีประสิทธิภาพเท่านั้น แต่เรายังควบคุมดูแลอีกหลายส่วนสำคัญในสถานบริการด้านสุขอนามัยอีกด้วยการทำงานร่วมกับ คิมเบอร์ลีย์-คลี๊ด โปรเฟสชันนัล สามารถช่วยให้สถานบริการด้านสุขอนามัย มีสุขลักษณะที่ดียิ่งขึ้นได้



1.3 ล้านคน

ประชากรกว่า 1.3 ล้านคนทั่วโลก ได้รับความทุกข์ทรมานจากการติดเชื้อจากการบริการด้านสุขภาพ ได้ทุกขณะ โครงการสุขอนามัยมือ และการทำความสะอาดบนพื้นผิว ที่ดีจึงเป็นปัจจัยสำคัญในการควบคุมการติดเชื้อ

สุขอนามัยมือ

โครงการเพื่อสุขอนามัยมือที่มีประสิทธิภาพในสถานบริการด้านสุขอนามัย เป็นสิ่งสำคัญอย่างยิ่งในการควบคุมการติดเชื้อและป้องกันการติดเชื้อจากการบริการด้านสุขอนามัย การสัมผัสต่างๆ ไม่ว่าจะเป็นการสัมผัสจากมือสู่มือ การสัมผัสระหว่างมือกับพื้นผิว และการสัมผัสระหว่างมือกับผู้ป่วย ล้วนมีความเสี่ยงสูงในการแพร่การติดเชื้อทั้งสิ้น องค์การอนามัยโลกใช้โครงการ "Five Moments for Hand Hygiene" ในการแนะนำเทคนิคการล้างมือและการเช็ดทำความสะอาดมืออย่างเป็นประจำเสมอก่อนและหลังการสัมผัสกับผู้ป่วย หรือสิ่งต่างๆรอบตัวผู้ป่วยเพื่อลดการแพร่เชื้อที่อาจเกิดขึ้นให้ได้มากที่สุด



การทำความสะอาดบนพื้นผิว

ความสะอาดของพื้นผิวสัมผัสเป็นปัจจัยสำคัญอย่างยิ่งในการขจัดความเสี่ยงของการติดเชื้อข้ามของแบคทีเรียที่อาจเป็นอันตราย ซึ่งสามารถมีชีวิตอยู่บนพื้นผิวสัมผัสที่ไม่สะอาดได้เป็นระยะเวลาหลายชั่วโมง อันเป็นการเพิ่มความเสี่ยงในการแพร่เชื้อ โครงการควบคุมการติดเชื้อที่มีประสิทธิภาพจึงขึ้นอยู่กับ การทำความสะอาดพื้นผิวสัมผัสเป็นประจำอยู่เสมอ



ผลิตภัณฑ์เพื่อสุขอนามัยและห้องน้ำ

กลุ่มผลิตภัณฑ์กระดาษเช็ดมือแบบใช้แล้วทิ้ง สบู่ล้างมือเพื่อการดูแลและถนอมผิว และผลิตภัณฑ์เพื่อสุขอนามัยสำหรับมืออันหลากหลายของเราล้วนมีองค์ประกอบที่ได้รับการแนะนำเพื่อการล้างมือและเช็ดมือที่มีประสิทธิภาพและยังมอบความอ่อนโยนแก่ผิวอีกด้วย

ที่ คิมเบอร์ลีย์-คลีค โปรเฟสชันนัล เราเชื่อว่าผลิตภัณฑ์เพื่อสุขอนามัยที่อ่อนโยนต่อผิว เป็นส่วนสำคัญที่ช่วยให้พนักงานปฏิบัติตามกฎด้านสุขอนามัยกลุ่มผลิตภัณฑ์กระดาษเช็ดมือภายใต้แบรนด์ KLEENEX® และ SCOTT® ผลิตด้วยเทคโนโลยีเส้นใย AIRFLEX* ทำให้เช็ดมือได้แห้งไว นอกจากนี้ยังมอบความอ่อนโยนและช่วยถนอมผิวมือที่ต้องผ่านการล้างทำความสะอาดอยู่เป็นประจำ

ผลิตภัณฑ์ภายใต้แบรนด์ KLEENEX® ได้แก่สบู่เหลวล้างมือทั่วไป สบู่เหลวล้างมือป้องกันแบคทีเรีย และผลิตภัณฑ์เพื่อสุขอนามัยสำหรับมือ[†] ช่วยให้การล้างมือมีประสิทธิภาพด้วยคุณสมบัติที่อ่อนโยนและบำรุงผิวที่ได้รับการพัฒนาขึ้นจากเดิม

[†] มีทั้งชนิดปราศจากแอลกอฮอล์ และชนิดที่มีแอลกอฮอล์เป็นส่วนประกอบหลัก

ผลิตภัณฑ์ทำความสะอาดบนพื้นผิว

เพราะได้รับการออกแบบโดยเฉพาะ เพื่อเพิ่มประสิทธิภาพในการทำงานให้ดีขึ้น[†] กว่าผลิตภัณฑ์เช็ดทำความสะอาดทั่วไปที่มีสารซักล้างธรรมดาเป็นส่วนประกอบ ระบบผลิตภัณฑ์เช็ดทำความสะอาด KIMTECH* และ WETTASK* จึงทำให้การปฏิบัติงานฆ่าเชื้อทำความสะอาดพื้นผิวของผู้เข้ารับบริการในสถานบริการสุขอนามัยเป็นไปอย่างมีประสิทธิภาพ เครื่องจ่ายผลิตภัณฑ์แบบนำกลับมาใช้ใหม่และแบบปิดผนึกได้ใหม่ มีขนาดสะดวกต่อการพกพา ช่วยป้องกันการหกเลอะเทอะ และจ่ายกระดาษเช็ดมือครั้งละหนึ่งแผ่น

กลุ่มผลิตภัณฑ์ทำความสะอาดทั่วไป WYPALL* X และ WETTASK* L ประกอบด้วยหลากหลายผลิตภัณฑ์เช็ดทำความสะอาดในรูปแบบต่างๆมากมายที่พร้อมตอบสนองความต้องการด้านการเช็ดทำความสะอาดของคุณ

[†] ดำเนินการทดสอบโดยห้องปฏิบัติการทดลองอิสระ

ผลิตภัณฑ์กระดาษชำระ

กลุ่มผลิตภัณฑ์กระดาษชำระในห้องน้ำ กระดาษเช็ดหน้า และผลิตภัณฑ์ดับกลิ่นช่วยเสริมให้กลุ่มผลิตภัณฑ์เพื่อสุขอนามัยหลักครบสมบูรณ์ยิ่งขึ้น

อุปกรณ์ป้องกันภัยส่วนบุคคล

กลุ่มผลิตภัณฑ์อันหลากหลายภายใต้แบรนด์ KLEENGUARD* และ JACKSON SAFETY* ได้รับการออกแบบเพื่อการป้องกันที่เหนือชั้นสำหรับผู้สวมใส่ ไม่ว่าจะเป็นถุงมือยางไนไตรล์ ตลอดจนถึงอุปกรณ์ป้องกันดวงตาชนิดกันแสงสะท้อน

5 ขณะเพื่อสุขอนามัยมือ

องค์การอนามัยโลกแนะนำให้ใช้ สบู่ล้างมือ กระดาษเช็ดมือแบบใช้แล้วทิ้ง และผลิตภัณฑ์เพื่อสุขอนามัยสำหรับมือ ในการล้างมือและเช็ดมือให้มีประสิทธิภาพยิ่งขึ้น



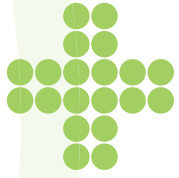

Application mapping

เราใช้แนวปฏิบัติของแผนที่แสดงตำแหน่งการใช้งาน เพื่อเน้นตำแหน่งพื้นที่สำคัญที่ต้องการการดูแลด้านสุขอนามัยในสถานบริการด้านสุขอนามัยของคุณ ด้วยประสบการณ์ของเรา เราจึงใช้เครื่องมือนี้ในการแนะนำผลิตภัณฑ์ที่ดีที่สุดจากกลุ่มผลิตภัณฑ์ด้านสุขอนามัย ผลิตภัณฑ์เช็ดทำความสะอาด และผลิตภัณฑ์เพื่อความปลอดภัยอันหลากหลายของเรา เพื่อตอบสนองความต้องการของคุณการไว้รหัสสีเพื่อแยกพื้นที่ที่มีความต้องการต่างกันประกอบคู่มืออ้างอิง ช่วยให้เข้าใจอย่างง่ายตายถึงส่วนที่ คิมเบอร์ลีย์-คลีค โปรเฟสชันนัล สามารถช่วยให้คุณได้เรารับรองได้อย่างมั่นใจว่า ทุกความจำเป็นหลักของคุณจะได้รับการตอบสนองอย่างตรงจุด ด้วยแนวปฏิบัตินี้

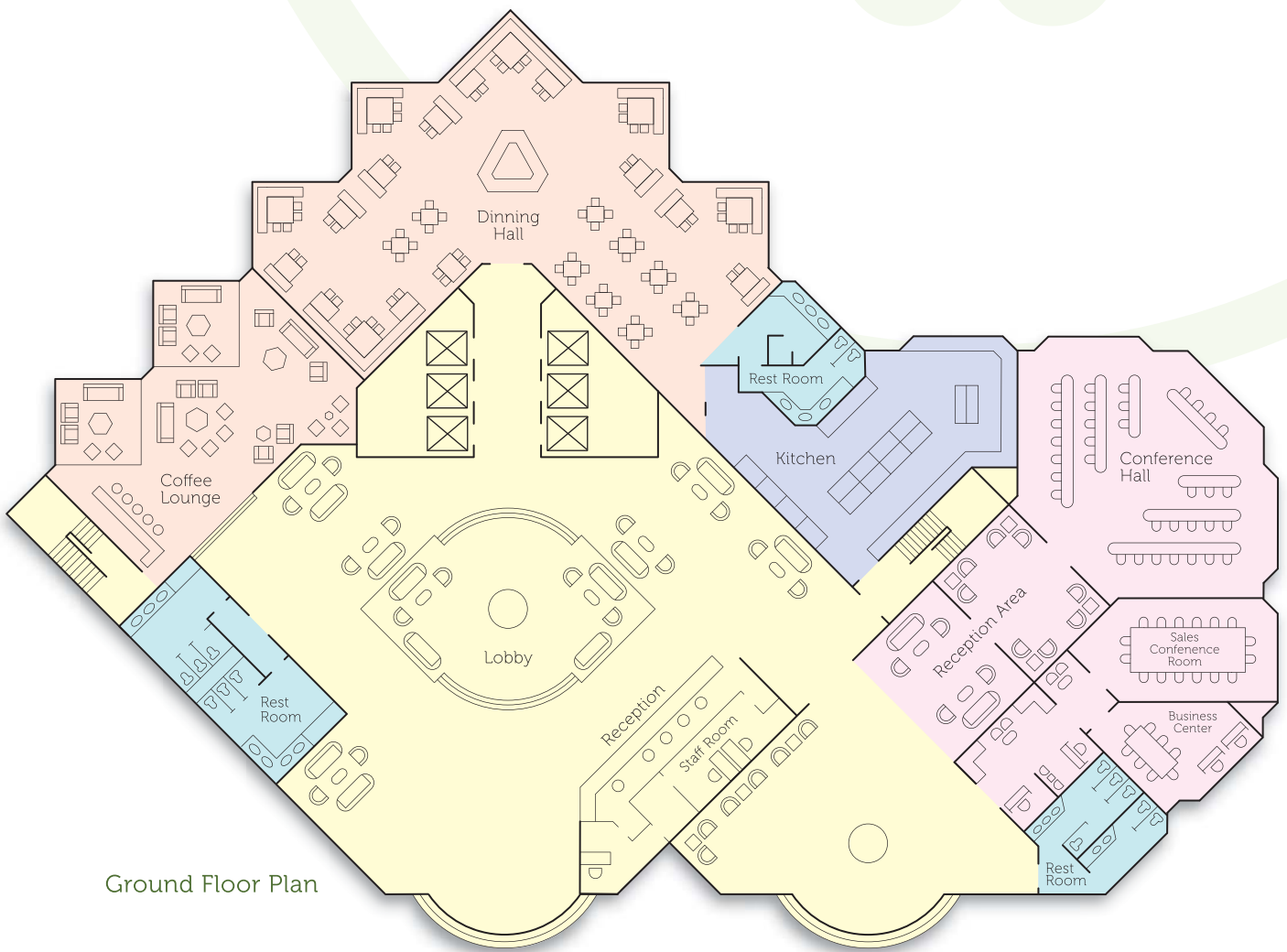

Ground Floor Plan



ความจำเป็นหลัก : ป้องกันการติดเชื้อและการแพร่กระจายของเชื้อในบริเวณสถานบริการด้านสุขอนามัย
พื้นที่ทั่วไป : ทางเข้า ทางเดิน ห้องน้ำสาธารณะ ร้านอาหาร
ผลิตภัณฑ์หลักที่จำเป็น : ผลิตภัณฑ์ฆ่าเชื้อสำหรับมือ ผลิตภัณฑ์เพื่อสุขอนามัยมือสำหรับพื้นที่ที่มีคนหนาแน่น ผลิตภัณฑ์เช็ดทำความสะอาดทั่วไป



ความจำเป็นหลัก : สร้างความมั่นใจว่าการอำนวยความสะดวกในสถานบริการด้านสุขอนามัยจะดำเนินไปอย่างต่อเนื่อง

พื้นที่ทั่วไป : ห้องครัว ส่วนซ่อมบำรุง

ผลิตภัณฑ์หลักที่จำเป็น : ผลิตภัณฑ์เพื่อสุขอนามัยมือ
ผลิตภัณฑ์เช็ดทำความสะอาดทั่วไป อุปกรณ์ป้องกันภัยส่วนบุคคล

ความจำเป็นหลัก : พื้นที่บริการป้องกันการติดเชื้อและการแพร่กระจายของเชื้อสร้างความมั่นใจว่าการอำนวยความสะดวกในสถานบริการด้านสุขอนามัย

พื้นที่ทั่วไป : ห้องประชุม สัมมนา แผนกต่างๆ

ผลิตภัณฑ์หลักที่จำเป็น : ผลิตภัณฑ์เพื่อสุขอนามัยมือ
ผลิตภัณฑ์เพื่อสุขอนามัยมือสำหรับพื้นที่ที่มีคนหนาแน่น
ผลิตภัณฑ์เช็ดทำความสะอาดทั่วไป

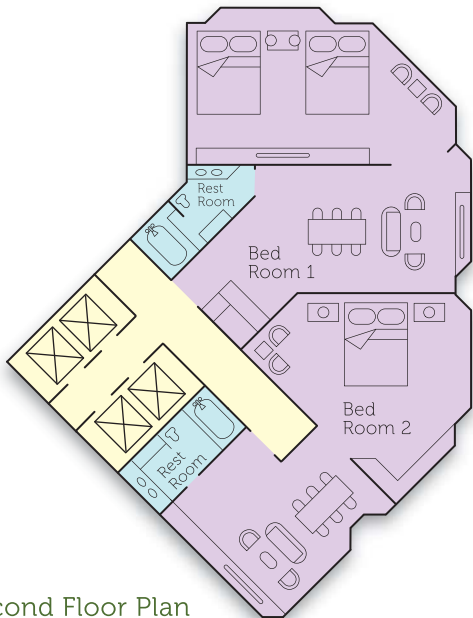

Second Floor Plan

ความจำเป็นหลัก : พื้นที่บริการด้านสุขอนามัยที่มีความต้องการด้านสุขอนามัยขั้นสูงสุด

พื้นที่ทั่วไป : แผนกต่างๆในสถานบริการด้านสุขอนามัย ห้องบริการผู้ป่วย ห้องนอนส่วนบุคคล จุดบริการ

ผลิตภัณฑ์หลักที่จำเป็น : เครื่องจ่ายสบู่ และกระดาษเช็ดมือ
ผลิตภัณฑ์เพื่อสุขอนามัยมือ ผลิตภัณฑ์เช็ดทำความสะอาดฆ่าเชื้อ





Application mapping

พบกับคุณภาพและสัมผัสอันแสนอ่อนนุ่มที่คุ้นเคย จากผลิตภัณฑ์นวัตกรรมภายใต้แบรนด์ KLEENEX®, SCOTT® และ KIMSOFT* พัฒนาเป็นพิเศษเพื่อใช้ในธุรกิจ โรงแรม โรงพยาบาล และสำนักงานชั้นนำ



กลุ่มกระดาษชำระ



กลุ่มกระดาษเช็ดมือ



กลุ่มกระดาษเช็ดหน้า



กลุ่มกระดาษเช็ดปาก



กลุ่มผลิตภัณฑ์
ปรับอากาศ



กลุ่มสบู่ เจล
แอลกอฮอล์
โฟมล้างมือ





Jumbo Roll Tissue

The High Capacity Solution For Restroom Needs

กระดาษจัมโบ้โรล เจอาร์ที (JRT)

ด้วยรูปแบบของผลิตภัณฑ์ พร้อมทั้งกล่องบรรจุกระดาษที่ช่วยประหยัด และลดการสูญเสียด้วยความยาวที่มากกว่า จึงประหยัดเวลาในการดูแลรักษาและเปลี่ยนกระดาษม้วนใหม่ และลดอัตราการสิ้นเปลืองของกระดาษที่เหลือติดแกน



SCOTT®
KIMSOFIT*
Jumbo Roll Tissue
กระดาษชำระม้วนใหญ่

Benefits of Jumbo Roll System

- กระดาษคุณภาพดี นุ่ม ซึมซับดี ย่อยสลายง่าย แดกตัวในน้ำได้ดี
- ลดเวลาในการเปลี่ยนม้วนบ่อย
- JUMBO ROLL ให้เกิดความประหยัดจากความยาวที่มากกว่าต่อม้วนสำหรับปริมาณการใช้สูง ลดเวลาในการดูแลรักษา ลดปริมาณขยะ เพราะลดปริมาณแกนกระดาษ
- มีให้เลือก 2 แบบ ทั้งแบบ 1 ชั้น และ 2 ชั้น
แบบ 1 ชั้น = กระดาษม้วนมาตรฐาน 35 ม้วน
แบบ 2 ชั้น = กระดาษม้วนมาตรฐาน 17 ม้วน
- กระดาษมีรอยปรุ สะดวกในการใช้งาน และประหยัดปริมาณการใช้
- กล่องมีระบบล็อกป้องกันการสูญหาย

Roll Bath Tissue Dispensers



70260
AQUARIUS*
Jumbo Roll
Toilet Tissue White
Dispenser





70270
AQUARIUS*
Jumbo Roll
Toilet Tissue
Gray

Jumbo Roll Tissue

Description	Code No.	Sheet Size	Roll Length	No. of Plys	Packing	Product Certification
SCOTT® Jumbo Roll Tissue 1-Ply	03704	9.00 cm. x 620 m.	620 m.	1	1 x 12	FSC™
SCOTT® Jumbo Roll Tissue 2-Ply	03712	9.00 cm. x 300 m.	300 m.	2	1 x 12	FSC™
KIMSOFIT* Jumbo Roll Tissue 1-Ply	03715	9.00 cm. x 620 m.	620 m.	1	1 x 12	FSC™ 
KIMSOFIT* Jumbo Roll Tissue Compact 2-Ply	03718	8.00 cm. x 300 m.	300 m.	2	1 x 12	FSC™
KIMSOFIT* Jumbo Roll Tissue 2-Ply	03719	9.00 cm. x 300 m.	300 m.	2	1 x 12	FSC™
KIMSOFIT* Jumbo Roll Tissue 1-Ply	93715	8.50 cm. x 600 m.	600 m.	1	1 x 12	
KIMSOFIT* Jumbo Roll Tissue Compact 1-Ply	93717	8.00 cm. x 600 m.	600 m.	1	1 x 12	

Roll Bath Tissue Dispensers

Description	Code No.	Case Contents	Dimensions (W x H x D)
AQUARIUS* Jumbo Roll Toilet Tissue White Dispenser	70260	1 x 	27.8 cm. x 28.5 cm. x 14.4 cm.
AQUARIUS* Jumbo Roll Toilet Tissue Gray	70270	1 x 	27.8 cm. x 28.5 cm. x 14.4 cm.



กลุ่มกระดาษชำระ

KLEENEX®



Order Code
03613

Order Code
03610

Roll Toilet Tissue Range
Outstanding First Impression
The KLEENEX® Brand delivers :

- ผลิตภัณฑ์กระดาษคุณภาพเยี่ยมที่สร้างความพึงพอใจกับผู้ใช้สินค้า จึงเป็นผลิตภัณฑ์ที่เหมาะสมที่สุดสำหรับโรงแรม และสำนักงาน เพื่อภาพพจน์ที่ดียิ่งขึ้นในงานบริการ
- ลายบนเนื้อกระดาษทำให้เนื้อกระดาษนุ่มเหนียวซึมซับดีมีคุณภาพ
- ม้วนกระดาษมีความยาวให้เลือก เหมาะสมกับการใช้งาน
- ม้วนกระดาษแต่ละม้วนมีพลาสติกห่อหุ้มเพื่อสุขอนามัยที่ดี

SCOTT®

New

Order Code
93814



Order Code 03815



Order Code 03818



Order Code
03817

Roll Toilet Tissue Range
Combining Value and Quality
The SCOTT® Brand delivers :

- อีกหนึ่งทางเลือกสำหรับผลิตภัณฑ์คุณภาพ และมีคุณค่า / คุ่มค่า
- ม้วนกระดาษแต่ละม้วนมีพลาสติกห่อหุ้มเพื่อสุขอนามัยที่ดี
- มีหลายขนาดบรรจุให้เลือก หลากหลายรายการเพื่อเหมาะสมกับสภาพการใช้งาน

KLEENEX Standard Roll Toilet Tissue กระดาษชำระมาตรฐาน						
Product Name	Code No.	Sheet Size (cm.)	Roll Length (m)	No. of Plys	Roll/Pack	Product Certification
KLEENEX® 1'R	0361002	9.8 x 13.5 cm.	22.0 m.	2	1  x 120	FSC™
KLEENEX® 6'R	03613	9.8 x 13.5 cm.	22.0 m.	2	6  x 8	FSC™
SCOTT Standard Roll Toilet Tissue กระดาษชำระมาตรฐาน						
Product Name	Code No.	Sheet Size (cm.)	Roll Length (m)	No. of Plys	Roll/Pack	Product Certification
SCOTT® 1'R	0381803	9.8 x 13.5 cm.	17.0 m.	2	1  x 120	FSC™
SCOTT® 6'R	03815	9.8 x 13.5 cm.	17.0 m.	2	6  x 8	FSC™
SCOTT® 6'R	93814	9.8 x 13.5 cm.	19.7 m.	3	6  x 8	FSC™
SCOTT® 24'R	03817	9.8 x 13.5 cm.	17.0 m.	2	24  x 4	FSC™





KIMSOFT* Roll Tissue

The Environmental Choice For Toilet Paper

กระดาษชำระม้วน คิมซอฟ* ได้ถูกพัฒนาอย่างลงตัว สำหรับการใช้อย่างมีประสิทธิภาพ และเป็นที่ยอมรับอย่างกว้างขวาง ด้วยเนื้อกระดาษมาตรฐานที่ผลิตจากเยื่อกระดาษรีไซเคิล นุ่มเหนียว ซึมซับดีย่อยสลายง่าย และเป็นมิตรต่อสิ่งแวดล้อม



ฉลากเขียว (green label หรือ eco label) คือ ฉลากที่มอบให้แก่ผลิตภัณฑ์ที่มีผลกระทบต่อสิ่งแวดล้อมน้อยกว่า เมื่อนำมาเปรียบเทียบกับผลิตภัณฑ์ประเภทเดียวกันโดยที่คุณภาพยังอยู่ในระดับมาตรฐานที่กำหนด

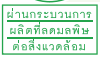

The mark of responsible forestry

เราเป็นบริษัทผลิตกระดาษทิชชูรายแรกในอเมริกาเหนือที่ได้รับการรับรอง Forest Stewardship Council™ (FSC™) Chain-of-Custody Certification ในกลุ่มกระดาษชำระ กระดาษเช็ดมือ กระดาษเช็ดหน้าและกระดาษเช็ดปาก คณะกรรมการรับรองมาตรฐานการปลูกป่า (Forest Stewardship Council ; FSC) แหล่งวัตถุดิบที่เราเลือกสรร สำหรับการรับรองมาตรฐานการจัดการป่าไม้



เยื่อกระดาษรีไซเคิลและเยื่อกระดาษบริสุทธิ์ การผสมผสานที่เหมาะสม เราเชื่อมั่นในการใช้เยื่อไม้ที่มีความรับผิดชอบ และเป็นมิตรต่อสิ่งแวดล้อมซึ่งหมายความว่า

- เราใช้เยื่อกระดาษรีไซเคิลอย่างเหมาะสม
- เราจัดหาเยื่อกระดาษบริสุทธิ์จากผู้ผลิตที่ผ่านการรับรองจากหน่วยงานที่ได้รับการรับรอง (third-party certified supplier)

Kimsoft* Standard Roll Tissue กระดาษชำระมาตรฐาน

Product Name	Code No.	Sheet Size (cm.)	Roll Length (m)	Roll/Pack	Pack/Poly,Case	Product Certification
KIMSOFT* 1'R	0410002	9.6 x 13.7 cm.	17.6 m.	1 x	120 packs	FSC™
KIMSOFT* 6'R	0405002	9.6 x 13.7 cm.	17.6 m.	6 x	8 packs	FSC™
KIMSOFT* 24'R	0407003	9.6 x 13.7 cm.	17.6 m.	24 x	4 packs	FSC™
KIMSOFT* Choice 24'R	0409001	9.6 x 13.7 cm.	14.19 m.	24 x	4 packs	FSC™



กระดาษชำระ

SCOTT® Hygienic Tissue

กระดาษอนามัยแบบแผ่น (Hygienic Tissue) สก็อตต์® เพื่อสุขอนามัยที่มาพร้อมความประหยัดกับกระดาษชำระที่มีคุณภาพ และระบบจ่ายกระดาษครั้งละ 1 แผ่น ช่วยควบคุมค่าใช้จ่าย และด้วยรูปแบบกล่องที่สวยงามทันสมัย ช่วยเสริมสร้างภาพลักษณ์ที่ดีต่อองค์กรของท่าน





คุณสมบัติ

- กระดาษคุณภาพดี เหนียว นุ่ม ซึมซับน้ำ และย่อยสลายได้ดี
- ไม่เกิดปัญหาอุดตัน
- ควบคุมค่าใช้จ่ายได้ดี ด้วยการดึงกระดาษทีละ 1 แผ่น
- กระดาษไม่มีแกน ทำให้ไม่มีการสูญเสียเนื่องจากกระดาษติดค้างแกน
- ใช้สะดวก เลือกใช้ได้ทั้งเนื้อกระดาษ 1 ชั้น และ 2 ชั้น



Folded Bath Tissue Dispensers

69460
AQUARIUS*
Hygienic Bath Tissue
Dispenser

Hygienic Tissue					
Description	Code No.	Sheet Size	Sheet Count/Pack	Packing/Case	Product Certification
SCOTT® HBT 1-Ply 300's	06393	9.30 x 20.10 cm.	300	300 x 100	FSC™ 
SCOTT® HBT 2-Ply 150's	06404	9.30 x 20.10 cm.	150	150 x 100	FSC™ 
Folded Bath Tissue Dispensers					
Description	Code No.	Case Contents	Dimensions (W x H x D)		
AQUARIUS* Hygienic Bath Tissue Dispenser	69460	1 x 	16.9 cm. x 33.8 cm. x 12.3 cm.		



เทคโนโลยี AIRFLEX*



เทคโนโลยี AIRFLEX* เพิ่มประสิทธิภาพที่เหนือกว่า



“ กระดาษเช็ดมือทั่วไป ผลิตจากเยื่อกระดาษที่ดักท่อนาแน่น ทำให้น้ำติดค้างอยู่ด้านบนกระดาษและซึมซับช้า ในขณะที่กระดาษเช็ดมือสก็อต® ที่ผลิตด้วยเทคโนโลยี AIRFLEX* ประกอบด้วยเยื่อกระดาษที่รองรับการดูดซึมสูง จึงทำให้กระดาษไม่เปียกยุ่งง่ายและฉุมน้ำได้รวดเร็วที่กระดาษทั่วไป ”

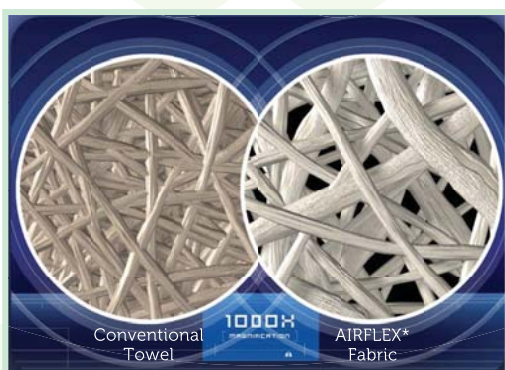

นอกจากนี้กระดาษเช็ดมือสก็อต® ผลิตด้วยเทคโนโลยี AIRFLEX* ได้ผ่านการรับรอง



มาตรฐานระบบ
บริหารงานคุณภาพ
(ISO 9001)



มาตรฐานระบบ
การจัดการสิ่งแวดล้อม
(ISO 14001)

เทคโนโลยี AIRFLEX* มีความสำคัญในการเพิ่มประสิทธิภาพของการดูดซับ



กระดาษไม่เปียกยุ่งง่าย

- ลดปัญหาการฉีกขาดระหว่างการใช้งาน
- ลดการสูญเสียและความสกปรกบนพื้น
- พนักงานมีประสิทธิผลมากขึ้น
- กระดาษไม่จับตัวเป็นก้อน คงสภาพน่าใช้งาน



กระดาษดูดซับรวดเร็ว

- เช็ดมือได้ดีกว่า
- ใช้ปริมาณน้อยลง
- ควบคุมค่าใช้จ่ายได้ดีขึ้น



คงความนุ่มและยืดหยุ่น

- คงความนุ่ม น่าใช้งาน
- ผู้ใช้พึงพอใจมากขึ้น
- ส่งเสริมภาพลักษณ์ดีขึ้น



เพื่อสิ่งแวดล้อมที่ยั่งยืน

- ผลิตด้วยเยื่อกระดาษที่น้อยกว่า
- ใช้ทรัพยากรธรรมชาติลดลง
- ปริมาณขยะลดลง
- ลดการฝังกลบและรีไซเคิล
- ลดความถี่ในการเปลี่ยนถ่ายขยะ

Our lifecycle approach to sustainability

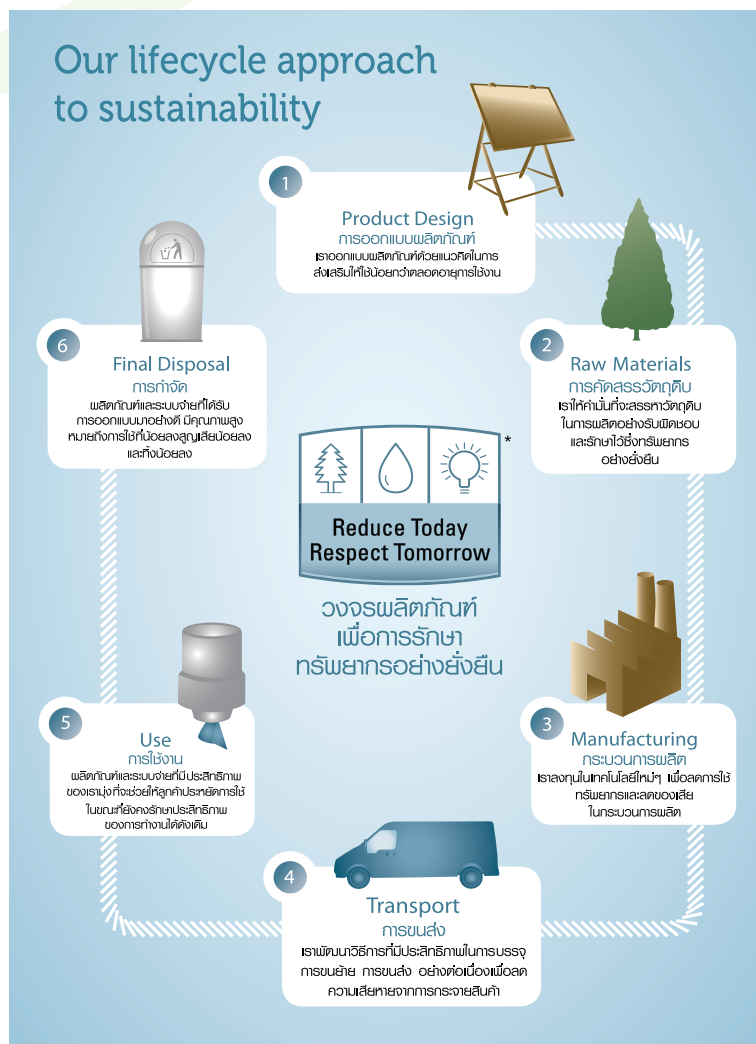



กระดาษเช็ดมือ

Hand Towel System

ระบบกระดาษเช็ดมือที่ถูกรังสรรค์เพื่อสนองความต้องการอย่างลงตัว พร้อมกล่องบรรจุสวยงามทันสมัย เพื่อสุขอนามัย และภาพพจน์ขององค์กรคุณ



NEW



28620
SCOTT®
M-Fold Towels

กระดาษเช็ดมือ

SCOTT® M-Fold Towels

- ผลิตจากเทคโนโลยี AIRFLEX* จึงประกอบด้วยเยื่อกระดาษที่รองรับการดูดซึมสูงและอุ้มน้ำได้รวดเร็ว
- กระดาษเช็ดมือที่มีความนุ่มเหมือนผ้าที่เปียกดูดซับน้ำได้ดีกว่ากระดาษเช็ดมือปกติถึง 3.5 เท่า
- ดึงใช้สะดวกไม่ต้องคลี่
- ระบบพับต่อเนื่อง



กระดาษเช็ดมือ
SCOTT® Interfolded Hand Towels

- กระดาษหนา 2 ชั้น นุ่มพิเศษ ผลิตจากเยื่อรีไซเคิล 100 % พร้อมलयูน ช่วยในการดูดซับ
- ประหยัดด้วยระบบพับต่อเนื่องดึงใช้ทีละแผ่น

NEW

ขนาดแผ่น
ใหญ่กว่าเดิม



กระดาษเช็ดมือ
KIMSOFT®
Hand Towels Big

- ประหยัดด้วยขนาดแผ่นใหญ่กว่าเดิม
- เป็นมิตรต่อสิ่งแวดล้อม ด้วยเยื่อรีไซเคิล 100 %



กระดาษเช็ดมือ SCOTT® Standard Compact Towels

- ดึงจ่ายครั้งละ 1 แผ่น ลดการสิ้นเปลืองและการสูญเสีย
- กระดาษคลี่เต็มแผ่นทันที เมื่อดึงออกจากกล่อง เพิ่มประสิทธิภาพในการเช็ด และประหยัด
- มีทั้งแบบกึ่งอัตโนมัติป้องกันการสูญหาย การใช้ผิดประเภทและแบบปุ่มกดเปิดใช้สะดวก

Hand Towel System

Description	Code No.	Sheet Size	Packing/Case	Dispenser	Product Certification
SCOTT® M-Fold Towels	28610	24.00 x 23.00 cm.	250 แผ่น x 16 ห่อ	70220, 70230 69540, 69560	FSC™
SCOTT® M-Fold Towels	28620	19.50 x 24.00 cm.	250 แผ่น x 16 ห่อ	70220, 70230 69540, 69560	FSC™
SCOTT® Interfolded Hand Towels	23754	24.50 x 21.00 cm.	250 แผ่น x 24 ห่อ	70220, 70230 69540, 69560	FSC™
SCOTT® Standard Compact Towels	27011	24.50 x 21.60 cm.	160 แผ่น x 22 ห่อ	70240	FSC™
KIMSOFT® Hand Towels Big	23822	20.20 x 22.00 cm.	250 แผ่น x 12 ห่อ	70220, 70230 69540, 69560	FSC™





กระดาษเช็ดมือแบบม้วน Hand Roll Towels



SCOTT®
Slimroll 176 m.

SCOTT®
Hand Roll Towels 305m.

ผลิตด้วย
เทคโนโลยี
AIRFLEX*
ห่อหุ้มด้วย
พลาสติกโพลี

ขอแนะนำสินค้าใหม่

NEW

ผลิตด้วยเทคโนโลยี
AIRFLEX*

SCOTT® AIRFLEX*
Slimroll Hand Towels
-Roll Blue 190 M.



กระดาษเช็ดมือแบบม้วน
SCOTT® Hand Roll Towels



- กระดาษม้วนมีความยาว 305 เมตร และ 176 เมตร (สีขาว) และ 190 เมตร (สีฟ้า) ตามความต้องการ
- กระดาษม้วนสีฟ้าเหมาะสำหรับ การเพิ่มมาตรฐานความปลอดภัยทางอาหาร
- กระดาษเหนียว ไม่ขาดง่ายเมื่อเปียกน้ำ

กระดาษเช็ดมือประเภท
KLEENEX® Roll Towels

- เช็ดทำความสะอาดคราบสกปรกต่าง ๆ รวมทั้งน้ำและน้ำมัน
- เช็ดทำความสะอาดภาชนะใส่อาหาร
- เช็ดทำความสะอาดเครื่องใช้ภายในครัว
- ชับน้ำจากเนื้อสัตว์ให้แห้งก่อนการปรุง
- ชับน้ำมันจากอาหารที่ทอด

NEW

เทคโนโลยี
ฟาวเวอร์ แอบซอร์บ



ซับซึมเนื้อกว่า
มากถึง 380 Kcal



กล่องบรรจุกระดาษเช็ดมือแบบม้วน Hand Roll Towel Dispenser

กล่องบรรจุกระดาษ
ที่จะช่วยเสริมสร้าง
ภาพลักษณ์ในห้องน้ำ
ของคุณ



69590
AQUARIUS*
Hand Roll Towel
Dispenser



69530 AQUARIUS*
Slimroll Hand Towel
Dispenser



Hand Roll Towels						
Description		Code No.	Sheet Size	Packing/Case	Dispenser	Product Certification
SCOTT® Hand Roll Towels 305m.		86220	20.00 x 305.00 m.	1 x 6	69590	FSC™
SCOTT® Slimroll 176 m.		82280	20.00 x 176.00 m.	1 x 6	69530	FSC™
SCOTT® Slimroll Hand Towels-Roll Blue 190 m.		6699	19.50 x 190 m.	1 x 6	69530	FSC™
KLEENEX® Roll Towels		23782	21.40 x 27.50 m.	6 x 4		FSC™
Hand Roll Towels Dispenser						
Description		Code No.	Case Contents	Dimensions (W x H x D)		
AQUARIUS* Hand Roll Towel Dispenser		69590	1 x	32.6 cm. x 43.0 cm. x D24.1 cm.		
AQUARIUS* Slimroll Hand Towel Dispenser		69530	1 x	31.8 cm. x 34.3 cm. x D19.1 cm.		



กล่องบรรจุกระดาษเช็ดมือ

กล่องบรรจุกระดาษเพื่อสุขอนามัยที่ดีที่สุดของเรา



สุลักษณะที่ดีเป็นพิเศษ
ด้วยการออกแบบให้กล่องบรรจุกระดาษ
ไม่กักเก็บฝุ่นละอองหรือสิ่งสกปรก

ดีไซน์ ไม่เหมือนใคร
ทันสมัย มีสไตล์และเปี่ยม
ด้วยคุณภาพ

เพื่อความยั่งยืนสูงสุด
ด้วยรูปทรงที่กระชับรัด
จึงใช้พลาสติก
ในปริมาณที่น้อยลง



กล่องบรรจุกระดาษทั้ง 5 ประเภท
จะช่วยเสริมสร้างภาพลักษณ์ในห้องน้ำของคุณ

Folded Towel Dispensers



70220
AQUARIUS*
Single Clip Folded
Hand Towel
Dispenser



70230
AQUARIUS*
Double Clip Folded
Hand Towel
Dispenser



70240
AQUARIUS*
Compact Towel
Dispenser



69540
AQUARIUS*
C-Fold TWL
Dispenser



69560
AQUARIUS*
Single Clip Folded
Hand Towel
Dispenser

Folded Towel Dispensers			
Description	Code No.	Case Contents	Dimensions (W x H x D)
AQUARIUS* Single Clip Folded Hand Towel Dispenser	70220	1 x	28.0 cm. x 23.2 cm. x 11.6 cm.
AQUARIUS* Double Clip Folded Hand Towel Dispenser	70230	1 x	29.4 cm. x 45.1 cm. x 12.0 cm.
AQUARIUS* Compact Towel Dispenser	70240	1 x	23.9 cm. x 38.0 cm. x 8.1 cm.
AQUARIUS* C-Fold TWL Dispenser	69540	1 x	31.7 cm. x 40.7 cm. x 14.7 cm.
AQUARIUS* Single Clip Folded Hand Towel Dispenser	69560	1 x	30.7 cm. x 15.5 cm. x 17.6 cm.



กลุ่มกระดาษเช็ดหน้า



KLEENEX®



แบรนด์ที่ได้รับการยอมรับจากทั่วโลก ให้เป็นสัญลักษณ์ของคุณภาพ ความสะดวกสบาย และการดูแลเอาใจใส่





- กระดาษทิชชูนุ่มพิเศษมีคุณภาพสูง
- จ่ายกระดาษครั้งละ 1 แผ่นเพียงเปิดกล่อง ก็พร้อมใช้งานได้ทันที
- ปกป้องกระดาษทิชชูจากฝุ่นละอองและให้จ่ายกระดาษอย่างต่อเนื่อง
- ทางเลือกสำหรับกล่องบรรจุกระดาษในห้องน้ำที่มีสไตล์

SCOTT® Facial Tissue



สก็อตต์® คือ สินค้าคุณภาพที่ผ่านกระบวนการผลิตอันทันสมัย และได้มาตรฐานการรับรองจากนานาประเทศ ไม่ว่าจะเป็นกระดาษเช็ดหน้า หรือกระดาษชำระซึ่งล้วนแต่สามารถตอบสนองความต้องการของผู้ใช้ได้สูงสุดในงบประมาณที่ต้องการ

- เนื้อกระดาษคุณภาพดีจาก คิมเบอร์ลีย์-คลี๊ด เหนียว นุ่ม นำสัมผัส และซึมซับน้ำได้ดี
- กล่องบรรจุทันสมัย ภายใต้รูปแบบ Leaf Design ซึ่งเป็นรูปแบบเดียวกันทั้งโลก
- ฝาปิดรูปทรงวงแหวน (Ring Pull) ทำให้สามารถดึงใช้งานได้ง่าย

Facial Tissue						
Product	Product Code	Sheet size (cm.)	Sheet Count	No. of Plys	Packing	Product Certification
KLEENEX® 170's	91000	19.3 cm. x 21.2 cm.	170	2	170 x 36	FSC™
KLEENEX® 100's	92000	19.3 cm. x 21.2 cm.	100	2	100 x 48	FSC™
KLEENEX® 60's cubic	93000	19.3 cm. x 21.2 cm.	60	2	60 x 48	FSC™
SCOTT® 150's	17010	20.60 cm. x 21.10 cm.	150	2	150 x 36	FSC™ 
SCOTT® 60's Short	17020	13.70 cm. x 21.10 cm.	60	2	60 x 48	FSC™ 
SCOTT® 60's Long	17030	20.60 cm. x 21.10 cm.	60	2	60 x 48	FSC™ 
SCOTT® 60's cubic	17040	20.60 cm. x 21.0 cm.	60	2	60 x 48	FSC™ 



กระดาษเช็ดปาก

Pop-Up Napkin

กระดาษเช็ดปาก SCOTT® และ KIMSOF* Pop-Up Napkin ของ คิมเบอร์ลีย์คล๊อค โพรเฟสชันแนล ตอบรับทุกความต้องการช่วยควบคุมค่าใช้จ่าย เพื่อสุขอนามัยที่ดีกว่า ง่ายต่อการดูแลรักษา พร้อมทั้งช่วยสร้างภาพลักษณ์ที่ดีให้กับองค์กร

SCOTT® Pop-Up Napkin



KIMSOF* Pop-Up Napkin



เพื่อสุขภาพอนามัยที่ดี

- ระบบการจ่ายกระดาษครั้งละ 1 แผ่น มีวัตถุประสงค์หลัก เพื่อให้ผู้ใช้สัมผัสเพียงกระดาษที่ใช้เท่านั้น จึงช่วยลดการแพร่กระจายของเชื้อโรคเพื่อสุขอนามัยที่ดี

ช่วยควบคุมค่าใช้จ่าย

- ระบบดึงกระดาษทีละแผ่น ช่วยประหยัดค่าใช้จ่าย จากการจ่ายกระดาษตามความต้องการของผู้ใช้
- กระดาษเช็ดปากได้รับการปกป้องจากความสกปรกและความเปียกชื้นช่วยลดการสูญเสียและการปนเปื้อน

สร้างความพึงพอใจให้กับผู้ใช้สินค้า

- ระบบจ่ายกระดาษปริมาณสูง ช่วยลดความเสี่ยงของกระดาษหมดในเวลาเร่งด่วน
- ขนาดเล็กกะทัดรัด ประหยัดเนื้อที่ในการวาง

CUBE Pop-Up Dispenser



94191



94192



94193

Napkin						
Description	Code No.	Colour	Case Contents	Sheet Size	Dispenser	Product Certification
SCOTT® Pop-Up Napkin	33761	White	60 x 200	9.30 x 20.10 cm.	94191, 94192, 94193	FSC™
KIMSOF* Pop-Up Napkin	33764	White	60 x 200	9.30 x 20.10 cm.	94191, 94192, 94193	FSC™
Dispenser						
Description	Code No.	Colour	Packing/Case	Case Contents	Dimensions (W x H x D)	
CUBE Pop-Up Dispenser	94191	Grey	24	24 x	10.5 x 14.0 x 9.0 cm.	
CUBE Pop-Up Dispenser	94192	Blue	24	24 x	10.5 x 14.0 x 9.0 cm.	
CUBE Pop-Up Dispenser	94193	Red	24	24 x	10.5 x 14.0 x 9.0 cm.	





KIMCARE* Air Neutralizer

KIMCARE* Air Neutralizer คือระบบควบคุมกลิ่นที่จะช่วยสร้างสรรคบรรยากาศให้ห้องทุกห้องหอมสะอาด สดชื่น เป็นที่ชื่นชอบของทุกคน รู้สึกถึงความสดชื่นที่แตกต่างได้ในทุกห้องที่คุณต้องการ ด้วยรูปแบบใหม่ของระบบควบคุมกลิ่น KIMCARE* Air Neutralizer จาก คิมเบอร์ลีย์-คลีค สร้างความหอมสะอาดสดชื่นให้กับทุกห้องได้อย่างมีประสิทธิภาพ ด้วยกลิ่นหอม 2 กลิ่น ที่เป็นที่ยอมรับของทุกคน



น้ำยาควบคุมกลิ่น และปรับอากาศ หอมกับความสดชื่นที่แตกต่าง

Preference zone คือ การผสมกลิ่นหอมละมุนหลากหลายกลิ่นเข้าด้วยกันให้เป็นกลิ่นหอมที่ทุกคนชื่นชอบ

- ให้ความหอมสดชื่น เพิ่มความรู้สึกสะอาด
- Microtrans™ ช่วยกำจัดกลิ่นอับ อันไม่พึงปรารถนาให้หมดไป
- ความหลากหลายของน้ำหอม Fragrance Pack ทำให้รู้สึกถึงความแตกต่างเมื่อเปลี่ยนกลิ่น

09696
Watchman
Dispenser LCD



การควบคุมกลิ่นของระบบ KIMCARE* Air Neutralizer

- ควบคุมด้วยระบบอิเล็กทรอนิกส์ ทำให้การพ่นน้ำยาเป็นไปอย่างมีประสิทธิภาพ และสามารถควบคุมค่าใช้จ่ายได้
- สามารถตั้งให้น้ำยาอยู่ได้นาน 30, 60, หรือ 90 วัน
- สามารถตั้งเวลาให้เครื่องเริ่มทำงานได้ตามความต้องการ
- สามารถตั้งการฉีดพ่นน้ำยา 12 หรือ 24 ชั่วโมง ตามความเหมาะสมของการใช้งาน
- เลือกให้เครื่องทำงานได้ 5, 6 หรือ 7 วันต่อสัปดาห์ได้ตามการใช้งานจริง
- ภาพตัวเลขบนหน้าปัด บอกจำนวนวันที่ต้องเปลี่ยนน้ำยาขวดใหม่
- เลือกสัญญาณภาพ/เสียงเตือน เมื่อต้องเปลี่ยนแบตเตอรี่หรือน้ำยาขวดใหม่
- หัวฉีดใหม่ ป้องกันการทิ้งคราบของน้ำยาบนกล่องบรรจุ

set spray เลือกระยะเวลาในการจ่ายน้ำยา

set 12/24 เลือกทำงาน 12 หรือ 24 ชม.

set days เลือกวันที่จะให้เครื่องหยุดทำงานถึง 2 วัน

set clock ตั้งเวลาได้กับเวลาปัจจุบัน

set start เลือกช่วงเวลาในการทำงาน

set day เลือกวันที่ตั้งเวลาได้

ช่วงการทำงาน จำนวนวันที่น้ำยาหมด	ช่วงเวลาให้น้ำยาฉีดพ่น (ทุกๆ)					
	7 days / week		6 days / week		5 days / week	
	24 hrs./day	12 hrs./day	24 hrs./day	12 hrs./day	24 hrs./day	12 hrs./day
30 days	14 min 24 sec	7 min 12 sec	12 min 21 sec	6 min 10 sec	10 min 17 sec	5 min 9 sec
60 days	28 min 24 sec	14 min 24 sec	24 min 21 sec	12 min 10 sec	20 min 17 sec	10 min 17 sec
90 days	43 min 24 sec	217 min 36 sec	7 min 21 sec	18 min 10 sec	30 min 17 sec	15 min 26 sec

* ปริมาณการฉีดพ่น 0.0983 มล./ครั้ง

Air Neutralizer			
Description	Code No.	Volume (ml.)	Packing
KIMCARE* Air Neutralizer Morning Air	0655000	295	12
KIMCARE* Air Neutralizer Forest Dew	0653000	295	12

Dispenser		
Description	Code No.	Packing
Watchman Dispenser LCD	09696	1

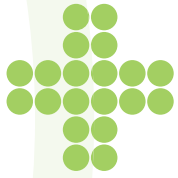

ผลิตภัณฑ์เพื่อดูแลและถนอมผิวพรรณ

Skin Care System

KIMBERLY-CLARK PROFESSIONAL* นำเสนอสบู่เหลวเพื่อการดูแลและถนอมผิวพรรณหลายสูตร เพื่อช่วยป้องกันดูแลให้คุณมีสุขภาพดี และป้องกันการแพร่กระจายของเชื้อโรค

เพื่อสุขอนามัยที่เหนือกว่า

- สบู่ชนิดเติมแต่ละท่อได้รับการบรรจุปิดผนึกอย่างถูกสุขลักษณะเป็นอย่างดีก่อนการใช้งานเพื่อป้องกันการปนเปื้อนซึ่งแตกต่างจากสบู่ชนิดเติมทั่วไป
- สบู่จะถูกบีบใหม่ทุกครั้งเมื่อใช้งานเพื่อสุขอนามัยที่ดีและเพื่อป้องกันการแพร่กระจายของเชื้อโรค

เพื่อสุขอนามัยที่เหนือกว่า

- สูตรอ่อนโยนได้รับการคัดสรรเพื่อการทำความสะอาดและปกป้องดูแลมือคุณ ใช้งานสะอาดด้วยระบบจ่ายสบู่ที่ใช้มือเพียงข้างเดียว

ควบคุมค่าใช้จ่ายได้

- ผลิตภัณฑ์สำหรับเติมสบู่โฟม สามารถใช้ล้างมือได้ถึง 2,500 ครั้ง จึงช่วยลดค่าใช้จ่ายในการใช้ต่อครั้ง และลดเวลาในการรักษา รวมถึงลดค่าใช้จ่ายในการจ้างพนักงานเพื่อดูแลอีกด้วย

ดูแลรักษาง่าย

- เพื่อความสะดวก ผลิตภัณฑ์สำหรับเติมทุกชิ้นจึงประกอบด้วยหัวบีบใหม่ ทำให้สามารถเติมสบู่ได้ง่ายและไม่ทำให้สบู่หยดเลอะเทอะ



KLEENEX®
Gentle Lotion Skin Cleanser
สบู่เหลวล้างมือเพื่อการดูแลและถนอมผิวประจำวัน

- กลิ่นหอมสดชื่น
- มีส่วนผสมของครีมบำรุงผิว



KLEENEX®
Foam Cleanser With Moisturisers
สบู่โฟมผสมมอยส์เจอร์ไรเซอร์

- สบู่ทำความสะอาดผิวสูตรอ่อนโยนสำหรับการทำความสะอาดทั่วไป
- อุดมด้วยส่วนผสมที่ทำให้ผิวเนียนนุ่มปกป้องผิวจากความแห้งและการระคายเคือง
- ค่า pH สมดุลย์ทำให้มือเนียนนุ่มและมีสุขภาพดี
- สดชื่นด้วยกลิ่นหอมดอกไม้
- เหมาะสำหรับใช้ในสถานที่สาธารณะรวมทั้งบริเวณต้อนรับ อาคารสำนักงานโรงพยาบาล ร้านอาหาร เป็นต้น



KLEENEX®
Antibacterial Clear Skin Cleanser
สบู่เหลวสูตรลดการสะสมของแบคทีเรีย

- มีประสิทธิภาพในการยับยั้งเชื้อโรคและแบคทีเรียหลายชนิดได้เป็นอย่างดี ช่วยลดความเสี่ยงของการติดเชื้อในสถานพยาบาล
- สูตรอ่อนโยนได้รับการออกแบบเพื่อส่งเสริมการล้างมือเป็นประจำ
- ประกอบด้วยไตรโคซาน 0.25 เปอร์เซ็นต์ (เฉพาะสูตรเหลวเท่านั้น)
- เหมาะสำหรับใช้ในห้องน้ำสาธารณะ สถานพยาบาล บริเวณต้อนรับ อุตสาหกรรมประกอบอาหาร และสถานที่อื่นๆ

KLEENEX Cassette Skin Cleanser					
Description	Code No.	Formula	Colour	Case Contents	Refill Size
KLEENEX® Gentle Lotion Skin Cleanser	9633100	Liquid	Pink	6 x	1,000 ml
KLEENEX® Foam Cleanser With Moisturisers	12552	Liquid	Pink	6 x	1,000 ml
KLEENEX® Antibacterial Clear Skin Cleanser	9251700	Liquid	Clear	6 x	1,000 ml
KLEENEX® Fragrance and Dye Free Skin Cleanser	9633300	Liquid	Clear	6 x	1,000 ml
KLEENEX® Luxury Foam Instant Hand Sanitiser with Moisturisers	12560	Liquid	Clear	6 x	1,000 ml





KLEENEX®
Fragrance and Dye Free Skin Cleanser
อุปกรณ์ทำความสะอาดไร้สีไร้กลิ่น

- ปราศจากสีและกลิ่นที่อาจกระทบต่อผลิตภัณฑ์อาหาร
- อ่อนโยนต่อผิวแม้ใช้เป็นประจำ
- มอบเนื้อสัมผัสอ่อนนุ่มนวล
- เหมาะสำหรับใช้ในอุตสาหกรรมอาหารและสถานที่อื่นๆ



KLEENEX®
Luxury Foam Instant Hand Sanitiser with
Moisturising

น้ำยาล้างมือแบบไม่ใช้น้ำสูตรโฟมผสมมอยส์เจอร์ไรเซอร์

- ทมหดับปัญหาไม่มีอ่างล้างมือ สบู่โฟมทำความสะอาดมือแบบไม่ใช้น้ำสามารถยับยั้งเชื้อแบคทีเรียได้ในทันที
- เหมาะสำหรับการใช้งานในยามเร่งรีบ หรือไม่สามารถล้างมือด้วยสบู่และน้ำได้
- ประกอบด้วยแอลกอฮอล์ 62% ทำให้สามารถลดการสะสมของเชื้อโรคได้ 99.9% ช่วยลดความเสี่ยงในการปนเปื้อนได้เป็นอย่างดี
- แห้งไวและเนียนนุ่ม ไม่ทิ้งคราบเหนียวและเหนอะ
- ประกอบด้วยมอยส์เจอร์ไรเซอร์เพื่อบำรุงผิวให้มีสุขภาพดีแม้ใช้เป็นประจำ
- สามารถใช้ร่วมกับถุงมือยางลาเท็กซ์และถุงมือยางไนไตรด์
- เป็นส่วนประกอบสำคัญของโปรแกรมควบคุมโรคติดต่อเพื่อช่วยป้องกันการแพร่กระจายของเชื้อโรค
- เหมาะสำหรับใช้ในสถานพยาบาล สถานประกอบอาหาร ร้านอาหาร ซูเปอร์มาร์เก็ต รวมทั้งสถานที่อื่นๆ



69480
AQUARIUS*
Hand
Cleanser
& Sanitiser
Dispensers



ง่ายต่อการเติม
เพียงกดขวดสบู่
ลงในช่องบรรจุเบาๆ
ง่ายต่อการรีไซเคิล
หลังจากนำหัวบีบออก



Hand Cleanser & Sanitiser Dispensers

Description	Code No.	Case Contents	Dimensions (W x H x D)
AQUARIUS* Hand Cleanser & Sanitiser Dispensers	69480	1 x	11.6 cm. x 23.5 cm. x 11.4 cm.



ระบบจ่ายน้ำยาล้างมือ

Electronic Cassette Skincare System

ขอแนะนำระบบจ่ายน้ำยาล้างมือแบบใหม่ ซึ่งสามารถใช้งานได้ **โดยปราศจากการสัมผัส** ที่มาพร้อมกับสบู่อิมโฟมล้างมือ แบนด์ KLEENEX®

การมีสุขอนามัยที่ดีและปราศจากเชื้อโรค นับเป็นสิ่งสำคัญสำหรับทุกคน เครื่องจ่ายสบู่ล้างมือแบบอัตโนมัติ และสบู่อิมโฟม KLEENEX® ของเราจะมอบประสบการณ์ล้างมือที่พิเศษสุดพร้อมกับความสบายใจ นวัตกรรมล่าสุดเพื่อการดูแลถนอมผิวพรรณจาก คิมเบอร์ลีย์-คลีค ไพรเฟสชั่นนัล ด้วยระบบการใช้งานอิเล็กทรอนิกส์แบบใหม่นี้ จึงสามารถมอบสุขอนามัยในการทำงานที่สูงสุดได้

จากผลการวิจัยแสดงให้เห็นว่า 25% ของระบบสบู่แบบเดิมจะมีเชื้อแบคทีเรียที่อาจเป็นอันตรายปนเปื้อนอยู่ในขณะที่ระบบจ่ายสบู่แบบปิด มีความมิดชิดสะอาดปลอดภัยจากการปนเปื้อนดังกล่าว

ทั้งนี้คุณสามารถไว้วางใจในความน่าเชื่อถือของระบบการทำงานแบบอัตโนมัติในการลดการปนเปื้อนและการแพร่กระจายของเชื้อโรคเหมาะสำหรับใช้ในอุตสาหกรรมอาหาร สถานพยาบาล สถานศึกษา และสถานที่อื่น ๆ ซึ่งต้องการมาตรฐานด้านอนามัยสูงสุด

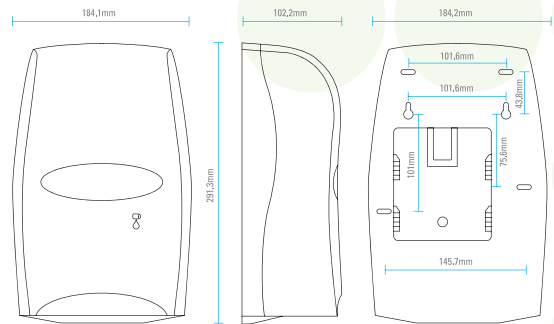

สบู่อิมโฟม KLEENEX® ได้รับการออกแบบมาเป็นพิเศษ เพื่อการใช้งานกับเครื่องจ่ายผลิตภัณฑ์ดูแลผิวระบบอิเล็กทรอนิกส์แบบใหม่ มอบทั้งคุณภาพและนวัตกรรมที่คุณคาดว่าจะได้รับจากแบรนด์ KLEENEX® ด้วยสัมผัสที่อ่อนนุ่ม และความรู้สึกที่พิเศษสุดสบู่อิมโฟมนี้จะทำให้ผู้ใช้รู้สึกผ่อนคลาย และได้รับการทะนุถนอมในขณะที่ล้างมือ

KLEENEX® Luxury Foam Moisturisers Instant Skin Cleanser

- สามารถใช้งานได้แม้ไม่มีอ่างล้างมือ เพียงถูมือโดยไม่ต้องล้างน้ำก็จะทำให้มือปราศจากเชื้อจุลินทรีย์อย่างรวดเร็ว
- ประกอบด้วยแอลกอฮอล์ 62% จึงมีประสิทธิภาพในการลดการสะสมของเชื้อโรคที่เป็นอันตรายได้ถึง 99.99% ในทันที จึงช่วยลดความเสี่ยงในการปนเปื้อน และการแพร่กระจายของเชื้อโรค



Electronic Skincare Cassette Dispenser Floor Stand Instruction Sheet Taking a Stand on Clean Hands

ชุดติดตั้ง เครื่องจ่ายสบู่ระบบอิเล็กทรอนิกส์พร้อมขาตั้ง จะช่วยให้การรักษาสุขอนามัยในสถานที่ทำงานของคุณเป็นเรื่องง่ายขึ้น โดยการใช้จ่ายร่วมกับเครื่องจ่ายสบู่ สามารถจัดวางในสถานที่ต่างๆได้ตามต้องการ

รหัสสินค้า 11430

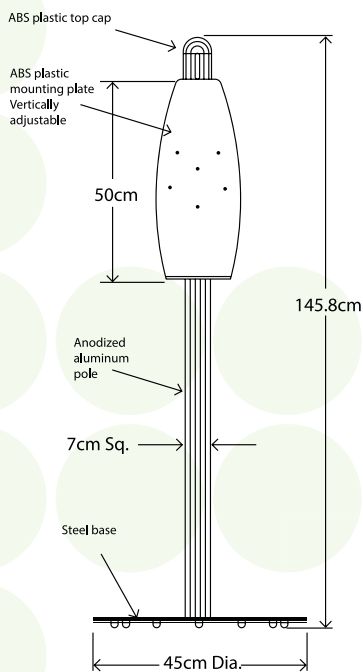

ขาตั้งสำหรับเครื่องจ่ายสบู่ระบบอิเล็กทรอนิกส์ ทำจากโลหะสีดำและโครงสร้างพลาสติก ประกอบด้วยส่วนฐานเสา 3 ชั้น งานติดตั้ง และอุปกรณ์สำหรับการติดตั้งโดยเสา 3 ชั้น จะทำให้สามารถติดตั้งเครื่องได้ทั้งในระดับสูง กลาง และต่ำ อุปกรณ์และเครื่องมือเบื้องต้น จะรวมอยู่ในชุดผลิตภัณฑ์และจะต้องมีการประกอบ (ใช้เวลาในการประกอบ 5 นาทีโดยประมาณ) ตัวเครื่องจ่ายสบู่สามารถติดกับงานติดตั้งตามรูที่เจาะไว้แล้วโดยใช้สกรูที่อยู่ในชุดอุปกรณ์ติดตั้ง





Electronic Skincare Cassette Dispenser Floor Stand

เครื่องจ่ายสบู่ระบบอิเล็กทรอนิกส์ จะไม่ได้รวมอยู่ในชุดผลิตภัณฑ์นี้ โดยการประกอบขาตั้งจะใช้เวลา 5 นาที โดยประมาณ

ชุดขาตั้งประกอบด้วย

- ส่วนฐานเสา 3 ชั้น งานติดตั้ง
- อุปกรณ์สำหรับติดตั้งเครื่องจ่ายสบู่
- อุปกรณ์สำหรับติดตั้งเสา
- เครื่องมือในการประกอบเบื้องต้น
- คู่มือการใช้งาน

Electronic Cassette Dispenser Floor Stand					
Product Description	Code No.	Colour	Dimensions (W x H x D)	Case Count	
KLEENEX® Electronic Cassette Dispenser Floor Stand	11430	Black	45 cm. x 145.8 cm. x 45 cm.	1 x 	
Electronic Dispenser					
Product Description	Code No.	Colour	Dimensions (W x H x D)	Case Count	
KIMBERLY-CLARK PROFESSIONAL* Electronic Cassette Skincare Dispenser	92147	White	18.4 cm. x 29.15.8 cm. x 10.16 cm.	1 x 	
Electronic Cassette Skincare System					
Product Description	Code No.	Case Count	Refill size	Fragrance/Colour	Dispenser
KLEENEX® Luxury Foam Moisturisers Instant Hand Sanitiser	91590	2 x 	1200 ml.	Fruity Cucumber/Clear	92147

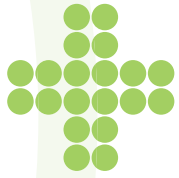

กล่องใส่กระดาษเพื่อสุขอนามัย



ขอแนะนำกลุ่มผลิตภัณฑ์กล่องใส่กระดาษเพื่อสุขอนามัยที่ดีที่สุดของเรา
ผลิตภัณฑ์ซึ่งมีลักษณะเฉพาะในการป้องกันด้วยลวดันบนกล่อง* ไม่ทำให้กระดาษติดกันเป็นก้อน ช่วยให้หยิบกระดาษง่ายขึ้น ประหยัดกระดาษมากขึ้น

ผลิตภัณฑ์ในกลุ่ม AQUARIUS*

Hand Roll Towel Dispensers



69590
AQUARIUS*
Hard Roll
Towel
Dispenser



69530
AQUARIUS*
Slimroll Hand
Towel
Dispenser

Folded Towel Dispensers



70220
AQUARIUS*
Single Clip Foded
Hand Towel
Dispenser



70230
AQUARIUS*
Double Clip
Folded
Hand Towel
Dispenser



70240
AQUARIUS*
Compact
Towel
Dispenser



69540
AQUARIUS*
C-Fold TWL
Dispenser



69560
AQUARIUS*
Single Clip
Foded
Hand Towel
Dispenser

New

New

คุณสมบัติและคุณประโยชน์

- ระบบป้องกันการเติมจนแน่น ด้วยลวดันบนกล่อง* ไม่ทำให้กระดาษติดกันเป็นก้อน ช่วยให้หยิบกระดาษง่ายขึ้น ประหยัดกระดาษมากขึ้น
- ดีไซน์ที่แตกต่างเพื่อสุขอนามัย ด้วยฝาครอบโรลรอยต่อช่วยไม่ให้เกิดการสะสมของฝุ่นละอองและแบคทีเรีย
- ใช้งานง่ายขึ้นด้วยระบบลือคจากด้านล่าง
- ระบบเปิดฝา 90 องศา ช่วยป้องกันฟากล่องกระดาษแตกกับกำแพง
- ช่องหน้าต่างช่วยให้เห็นกระดาษชัดเจน ตรวจสอบปริมาณกระดาษได้ง่าย
- กล่องแบบ Compact ติดตั้งได้ในพื้นที่ขนาดเล็ก

Roll Bath Tissue Dispensers



70260
AQUARIUS*
Jumbo Roll
Toilet Tissue White
Dispenser



70270
AQUARIUS*
Jumbo Roll
Toilet Tissue
Gray

Hand Cleanser & Sanitiser Dispensers



69480
AQUARIUS*
Hand Clenser
& Sanitiser
Dispenser

Folded Bath Tissue Dispensers



69460
AQUARIUS*
Hygienic
Bath Tissue
Dispenser

*สิทธิบัตรเฉพาะของ Kimberly-Clark



ผลิตภัณฑ์ประสิทธิภาพสูงที่จะช่วยให้คุณสร้าง สถานที่ทำงานที่มีสุขอนามัยที่ดี

เนื่องด้วยสภาพแวดล้อมในปัจจุบันที่การแข่งขันสูงขึ้น องค์กรต่างๆ ได้มีการทำงานร่วมกับแรงงาน โดยใช้หลักการ LEAN* มากขึ้นกว่าที่เคย จึงส่งผลให้การดูแลสุขภาพและคุณภาพชีวิตของพนักงานกลายเป็นปัจจัยอย่างหนึ่ง

กล่องใส่กระดาษรุ่น AQUARIUS* มีระบบการทำงานที่ถูกสุขลักษณะมากที่สุด ในปัจจุบันซึ่งจะช่วยให้คุณสร้างสถานที่ทำงานที่มีสุขอนามัยที่ดี

*LEAN คือ การปรับลดหรือตัดกระบวนการที่ไม่จำเป็น หรือสิ้นเปลืองออกเพื่อสร้างความสามารถทางการแข่งขันหรือสร้างความสามารถทางธุรกิจ



Hand Roll Towel Dispensers			
Description	Code No.	Case Contents	Dimensions (W x H x D)
AQUARIUS* Rolled Hand Towel Dispenser	69590	1 x	32.6 cm. x 43.0 cm. x 24.1 cm.
AQUARIUS* Slimroll Hand Towel Dispenser	69530	1 x	31.8 cm. x 34.3 cm. x 19.1 cm.
Folded Towel Dispensers			
Description	Code No.	Case Contents	Dimensions (W x H x D)
AQUARIUS* Single Clip Folded Hand Towel Dispenser	70220	1 x	28.0 cm. x 23.2 cm. x 11.6 cm.
AQUARIUS* Double Clip Folded Hand Towel Dispenser	70230	1 x	29.4 cm. x 45.1 cm. x 12.0 cm.
AQUARIUS* Compact Towel Dispenser	70240	1 x	23.9 cm. x 38.0 cm. x 8.1 cm.
AQUARIUS* C-Fold TWL Dispenser	69540	1 x	31.7 cm. x 40.7 cm. x 14.7 cm.
AQUARIUS* Single Clip Interfold Towel Dispenser	69560	1 x	17.6 cm. x 15.5 cm. x 30.7 cm.
Roll Bath Tissue Dispensers			
Description	Code No.	Case Contents	Dimensions (W x H x D)
AQUARIUS* Jumbo Roll Toilet Tissue White Dispenser	70260	1 x	27.8 cm. x 28.5 cm. x 14.4 cm.
AQUARIUS* Jumbo Roll Toilet Tissue Gray	70270	1 x	27.8 cm. x 28.5 cm. x 14.4 cm.
Folded Bath Tissue Dispensers			
Description	Code No.	Case Contents	Dimensions (W x H x D)
AQUARIUS* Hygienic Bath Tissue Dispenser	69460	1 x	16.9 cm. x 33.8 cm. x 12.3 cm.
Hand Cleanser & Sanitiser Dispensers			
Description	Code No.	Case Contents	Dimensions (W x H x D)
AQUARIUS* Hand Clenser & Sanitiser Dispenser	69480	1 x	11.6 cm. x 23.5 cm. x 11.4 cm.



ข้อเสนอแนะในการใช้กระดาษ

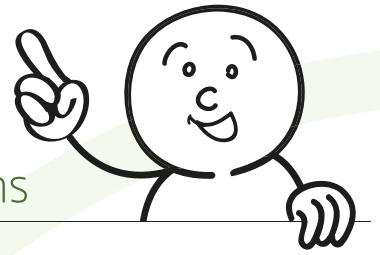

ข้อเสนอแนะในการใช้กระดาษให้เหมาะสมช่วยลดการใช้ทรัพยากร

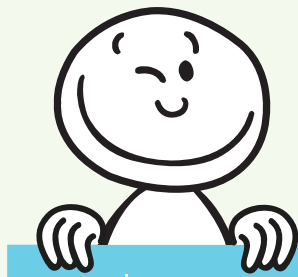

	กระดาษเช็ดหน้า	กระดาษเช็ดมือ	กระดาษชำระ
ความนุ่ม			
	นุ่มพิเศษ เหมาะกับผิวหน้า	นุ่มสบาย	นุ่มมาก
ความเหนียว			
	เหนียวไม่เป็นขุย	เหนียวเมื่อเปียก ซึมซับน้ำได้ดีมาก	เหนียวพอประมาณ
ข้อเสนอแนะในการใช้กระดาษ	 	 	

เหมาะกับการเช็ดหน้า

เหมาะกับการเช็ดมือ

ย่อยสลายง่าย สามารถทิ้งลงชักโครกได้โดยไม่อุดตัน





8 ขั้นตอนการล้างมืออย่างถูกวิธี



ล้างมือด้วยน้ำสะอาด กดสบู่ให้พอดีต่อการล้าง



เริ่มล้างตั้งแต่มือแขนไปจนถึงข้อศอก



ใช้มือแต่ละข้างถูบริเวณหลังมือของอีกข้างหนึ่ง



ขัดสิ่งสกปรกบริเวณซอกเล็บ ข้อนิ้วและง่ามนิ้ว



ถูนิ้วหัวแม่มือโดยรอบด้วยฝ่ามือ



ถูรอบข้อมือ



ล้างสบู่ออกด้วยน้ำสะอาด



เช็ดมือให้แห้งด้วยกระดาษเช็ดมือ



กระดาษเช็ดมือที่ดี ต้องเป็นกระดาษที่มีเส้นใยแผ่กว้างมีรูซึมซับที่ดก น้ำผ่านลงไปได้มากกว่า มีความอ่อนนุ่ม ใช้แล้วทำให้มือรู้สึกแห้งสนิท

และนั่นคือคุณสมบัติของ SCOTT® AIRFLEX® ที่แตกต่างจากกระดาษเช็ดมือทั่วไป

Scott
BRAND

AIRFLEX
FABRIC WITH ABSORBENCY CELLS

Source : APIC Guideline for Handwashing and Hand Antisepsis in Health Care Settings

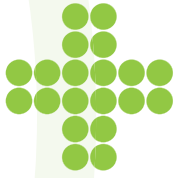

Important facts on hot air dryers

หลักฐานชิ้นใหม่แสดงให้เห็นว่าเครื่องเป่ามือในห้องน้ำสาธารณะมีความเสี่ยงต่อสุขภาพ

THE STUDY

ผลการศึกษาวิจัยอิสระ โดยมหาวิทยาลัยเวสต์มินสเตอร์ พบว่า การใช้เครื่องเป่ามือไฟฟ้าสามารถเพิ่มจำนวนแบคทีเรียบนมือคน รวมทั้งแพร่กระจายเชื้อโรคบริเวณที่มีการติดตั้งเครื่องได้เป็นจำนวนมาก นับเป็นเรื่องน่ากังวลเมื่อพิจารณาถึงจำนวนห้องน้ำสาธารณะทั่วโลกที่มีการติดตั้งเครื่องเป่ามือไฟฟ้า

การศึกษานี้โดยมหาวิทยาลัยเวสต์มินสเตอร์นี้ ได้รับมอบหมายจากสมาคมกระดาษทิชชูยุโรปในปีพ.ศ.2551 โดยได้ทำการเปรียบเทียบผลิตภัณฑ์ต่างๆ ที่ใช้ในการทำให้มือแห้ง

3 ประเภท ได้แก่กระดาษเช็ดมือ เครื่องเป่า

ลมร้อนแบบเก่าและเครื่อง

เป่ามือ Jet air รุ่นใหม่

นักวิทยาศาสตร์ทำการ

เปรียบเทียบจำนวน

แบคทีเรียบนมือของ

ผู้ทดลองทั้งก่อนและ

หลัง จากที่ผู้ทดลองได้

ทำให้มือแห้งด้วยวิธีการ

ทั้งสาม ทีละวิธี



THE FINDINGS

Level of Bacteria on Hand

การศึกษานี้พิสูจน์ยืนยันได้ถึงคุณประโยชน์ที่เหนือกว่าของการใช้กระดาษเช็ดมือ โดยค้นพบว่าหลังการล้างมือ และเช็ดมือให้แห้งด้วยกระดาษ จำนวนแบคทีเรียทั้งหมดบริเวณปลายนิ้วมือลดลง แต่ในทางกลับกันเครื่องเป่ามือกลับทำให้ปริมาณแบคทีเรียเพิ่มขึ้นอย่างเห็นได้ชัด หลังจากมือแห้ง

เปอร์เซ็นต์การเปลี่ยนแปลงของแบคทีเรีย colony-forming units (CFUs)

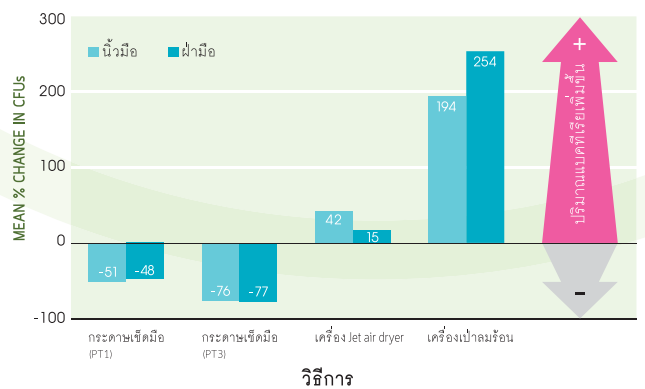

Graph of mean percentage change in numbers of bacterial colony-forming units (CFUs) on all 3 growth media (NA,CLED,MSA) after hand drying using 4 different methods.

ปริมาณแบคทีเรียบนมือ หลังจากล้างมือและทำให้มือแห้ง :

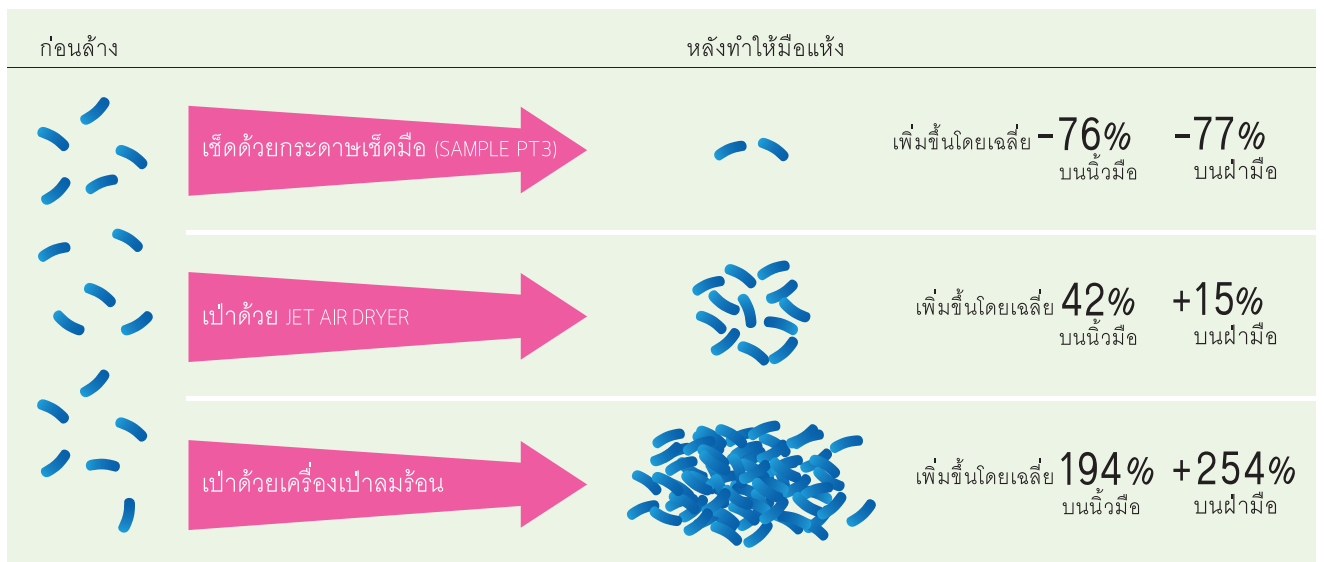

University of Westminster, Feb 2009 - a comparative study of different hand drying methods



THE FINDINGS

Cross Contamination

การศึกษานี้ยังได้ทำการตรวจสอบการทำให้มือแห้ง รวมทั้งโอกาสการแพร่กระจายของเชื้อโรคไปสู่ผู้ใช้ห้องน้ำคนอื่น ๆ และสภาพแวดล้อมภายในห้องน้ำของแต่ละวิธีอีกด้วย ผลการทดสอบต่างๆแสดงให้เห็นอีกเช่นกันว่ากระดาษเช็ดมือมีประสิทธิภาพในการทำความสะอาดดีกว่าเครื่องเป่ามือ เนื่องจากกระดาษไม่ทำให้เกิดการแพร่กระจายของเชื้อจุลินทรีย์ในปริมาณมากซึ่งตรงกันข้ามกับเครื่องเป่ามือที่สามารถเป่าเชื้อจุลินทรีย์ที่อยู่บนมือและบริเวณตัวเครื่องให้กระจายไปสู่ผู้ใช้ห้องน้ำคนอื่นและสภาพแวดล้อมในห้องน้ำอันเป็นโอกาสของการกระจายของเชื้อโรค

ขจัดความเชื่อที่ว่า เครื่องเป่ามือถูกสุขอนามัย

ผู้ผลิตเครื่องเป่ามือมักจะอ้างถึงผลิตภัณฑ์ของเขาว่าให้ผลดีมีประสิทธิภาพ แต่ในความเป็นจริง กลับเป็นทางเลือกที่ไม่ดีนักสำหรับการทำให้มือแห้ง เหตุผลหลักที่คุณล้างและทำให้มือแห้งก็เพื่อที่จะขจัดความสกปรก และเชื้อโรค เพื่อเป็นการป้องกันตนเองจากแบคทีเรียที่เป็นอันตรายอันจะนำไปสู่ความเจ็บไข้ได้ป่วยหรือเพื่อสุขอนามัยนั่นเอง หากการใช้เครื่องเป่ามือกลับทำให้สุขอนามัยของคุณลดลงกว่าก่อนการล้างมือด้วยน้ำ



ระยะการวัดแบคทีเรียจากอุปกรณ์ต่างๆ

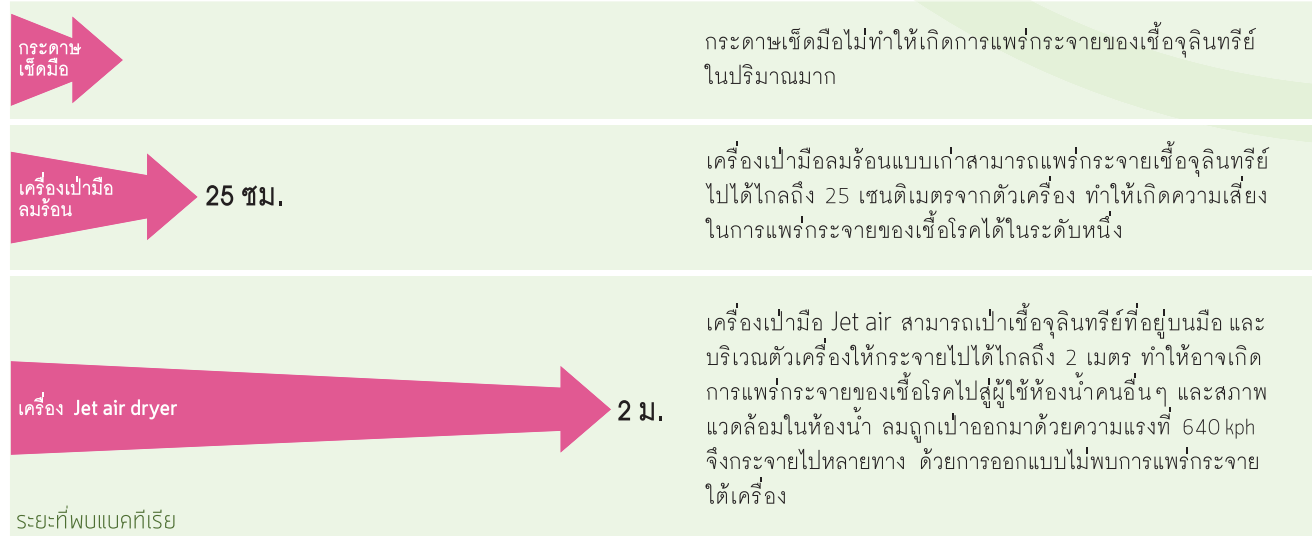

ระยะที่พบแบคทีเรีย
Directly underneath | 0.25-0.5 m | 0.5-0.75 m | 0.75-1 m | 1-1.25 m | 1.25-1.5 m | 1.5-2 m University of Westminster, Feb 2009 - a comparative study of different hand drying methods

ผลการศึกษานี้ทุกด้านในครั้งนีชี้ให้เห็นว่าควรมีการพิจารณาอย่างละเอียดรอบคอบในการใช้เครื่องเป่ามือลมร้อนปกติ และเครื่องเป่ามือ jet air ในสถานที่ที่ทำการรักษาสุขอนามัยเป็นสิ่งสำคัญที่สุด เช่น โรงพยาบาล คลินิก โรงเรียน สถานเลี้ยงเด็ก บ้านพักดูแล ครั้ว และสถานที่จัดเตรียมอาหารอื่นๆ

แหล่งที่มา : คีธ เรดเวย์ นักวิชาการอาวุโสภาควิชาชีววิทยาการแพทย์ แห่งมหาวิทยาลัยเวสต์มินสเตอร์



As far as a hygienic method of drying hands is concerned, there is simply one choice - Paper Towels.

แหล่งที่มา : หลักฐานใหม่ที่เห็นว่าเครื่องเป่ามือไฟฟ้าในห้องน้ำสาธารณะมีความเสี่ยงต่อสุขภาพ (2009) นำมาจาก <http://www.europeantissue.com/item.aspx?id=308> เมื่อ 17 กุมภาพันธ์ 2552

ร่วมกันลดการใช้

เราเชื่อว่าการหาทางเลือกเพื่อลดการใช้
ทรัพยากรในทุกๆ ขั้นตอนของวงจรชีวิต
ผลิตภัณฑ์เป็นวิธีที่ดีที่สุด ในการลดผลกระทบ
ต่อสิ่งแวดล้อม และมอบทางเลือกที่ดีกว่า
ให้กับลูกค้าของเรา รวมไปถึงคนรุ่นต่อไป

และเราทราบดีว่ายังมีอีกหลายสิ่งที่จะต้อง
เริ่มดำเนินการ ดังนั้นโปรดร่วมมือกับเรา

ในการมุ่งไปสู่การลดการใช้ในวันนี้
เพื่อวันพรุ่งนี้ที่ดีกว่า

(Reduce Today, Respect Tomorrow*)

ติดตามรายละเอียดเพิ่มเติมได้ที่
www.th.kcprofessional.com



Customer Care:

0 2230 3003

www.th.kcprofessional.com

® / * Trademarks of Kimberly-Clark Worldwide, Inc.
© 2012 KCWW. All Rights Reserved.

บริษัท คิมเบอร์ลีย์- คล๊าก ประเทศไทย จำกัด

แผนก KC Professional

อาคารยูไนเต็ดเซ็นเตอร์ ชั้น 32

323 ถนนสีลม แขวงสีลม เขตบางรัก

กรุงเทพฯ 10500

โทรสาร : 0 2267 6122