

2021 Retailer Price List

อุปกรณ์สำหรับที่พักอาศัยและอาคารทั่วไป



se.com/th

Life Is On

Schneider
Electric

Life Is On

Schneider
Electric

มาใช้แอปฯ ร้านไฟชไนเดอร์

mySchneider Retailer

กันเถอะ

สะสมคะแนน
แลกของรางวัล
และ ดูยอดซื้อสะสม
ของร้านคุณทันที!



Available on the
App Store

ANDROID APP ON
Google play

แอปพลิเคชัน
คู่มือร้านไฟ ยุค 4.0

se.com/th



ติดต่อสอบถาม: 080-423-2944
หรือ Line@: seshop

รายละเอียด และการใช้งานต่างๆ* แอปฯ ร้านไฟชไนเดอร์

สะสมคะแนนแลก
ของรางวัลมากมาย
และรับคะแนนเพิ่ม
ทุกครั้งที่ช่างไฟซื้อ
ของจากร้านของท่าน

ดูยอดซื้อได้วงไว
อัปเดตให้ทุกเดือน

ดูข้อมูล
ผลิตภัณฑ์

ส่งใบส่งของได้ทุกวัน
วันละ **50** คะแนน



ขูดรับคะแนนฟรีทุกวัน
สูงสุดวันละ **70** คะแนน

โปรโมชั่นเด็ดๆ
ทุกเดือน

วิดีโอ
การเรียนรู้มากมาย

ร่วมโปรแกรมกรีนคลับ
และอัปเดตกรีนคลับพอยท์
ได้ทุกเดือน

กรอกประวัติบุคคล
ให้ครบถ้วนครั้งแรก
เพื่อรับ **300** คะแนน

* รายละเอียด และผลประโยชน์จากการใช้งาน บริษัทสามารถปรับเปลี่ยนได้โดยไม่ต้องแจ้งให้ทราบล่วงหน้า

ดูยอดซื้อไม่ต้องรอ!

1



2

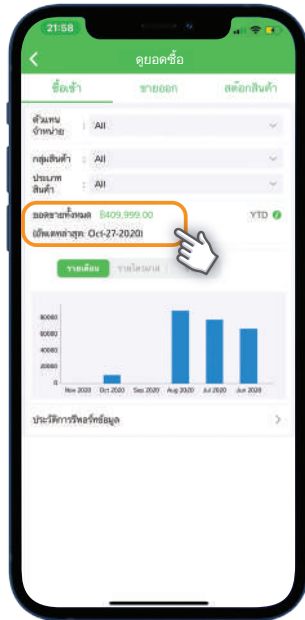

3



เลือกตัวแทนจำหน่าย
ที่สนใจ

4

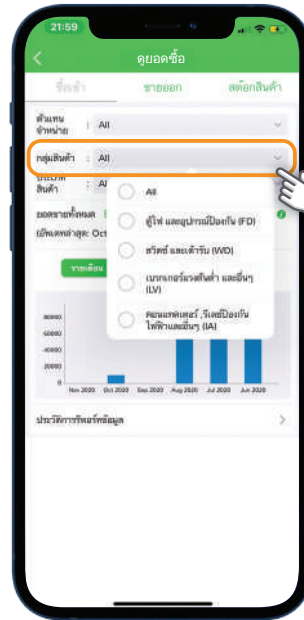

เลือกกลุ่มสินค้า
ที่สนใจ

* ข้อมูลจะอัปเดตทุกวันที่ 15 ของเดือน

วิธีเข้าร่วมโปรแกรมง่ายๆ

1



2

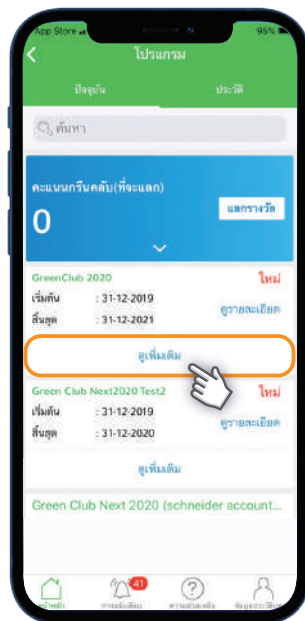

3

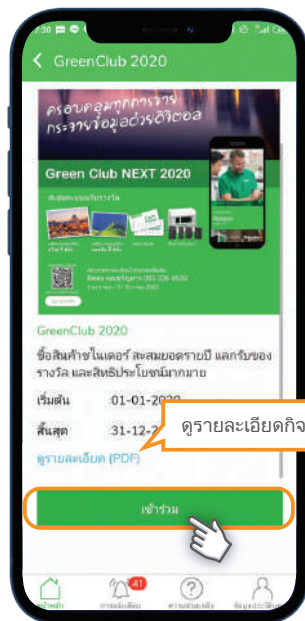

ดูรายละเอียดกิจกรรม

4

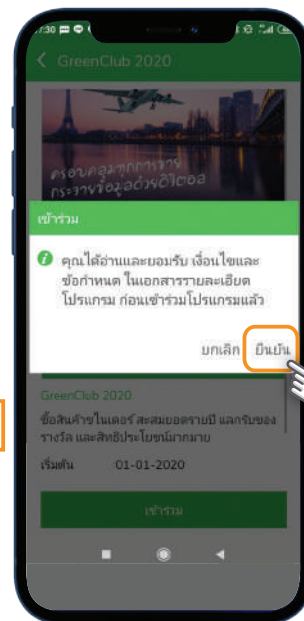

ยืนยัน

ดูคะแนนกรีนคลับทันที ไม่จ้อเครื่องคิดเลข

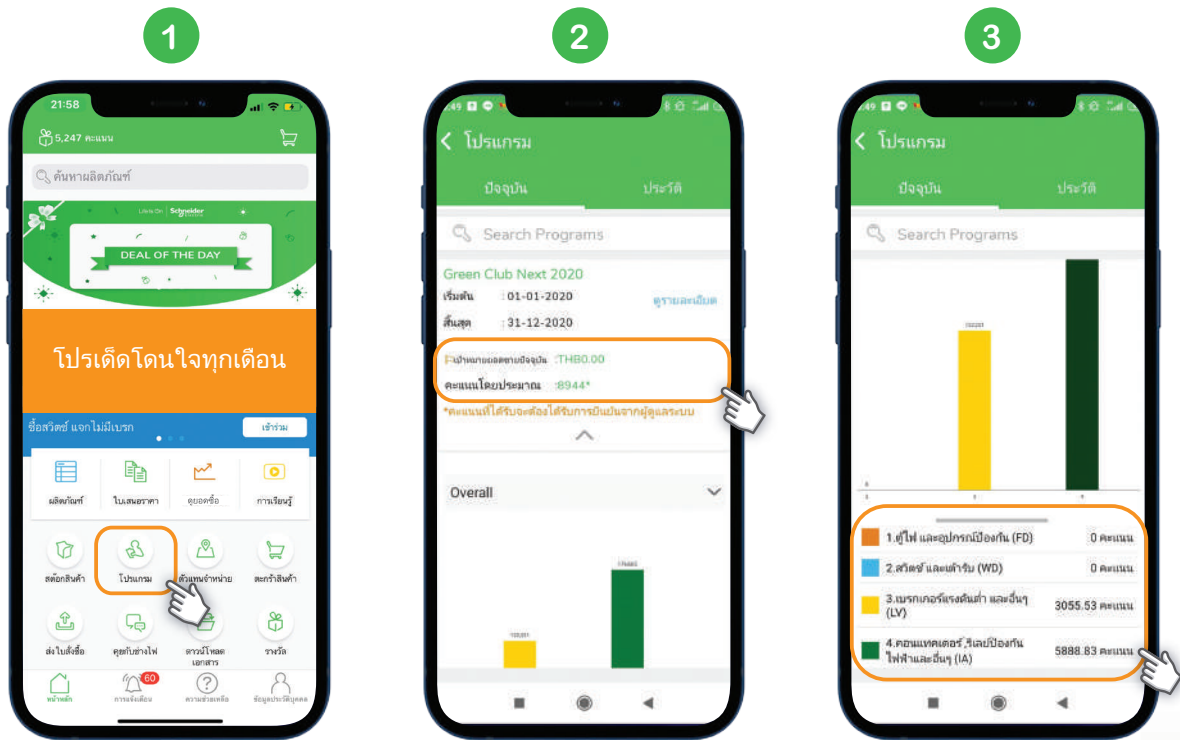

ดูยอดสะสมรายไตรมาส ง่ายๆ เพียงปลายนิ้วมือ

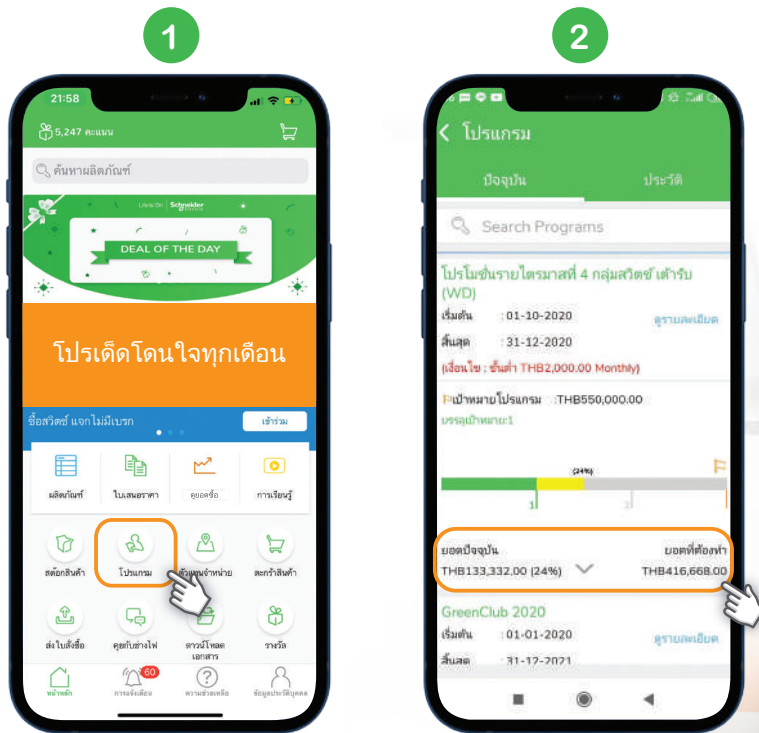

Residential & Building Solutions

Index
ดัชนี

Dimension
ขนาดอุปกรณ์

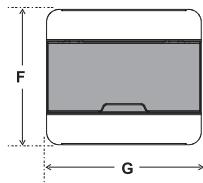

Installation Guide
ข้อแนะนำการติดตั้ง

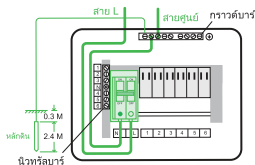

63

54

49

47

Square D Safety Switch
เซฟตี้ สวิตช์ แบบติดตั้งพิวส์ได้



43

EasyPact EZC™
เซอร์กิตเบรกเกอร์สวิตช์
ตัดตอนอัตโนมัติ (MCCB)



40

Extension Box
เอ็กเทนชันบ็อก



NEW

38

Square D Classic Load Center
ตู้โหลดเซ็นเตอร์ สแควร์ดี
รุ่น คลาสสิก



36

Square D Miniature Circuit Breaker
เซอร์กิตเบรกเกอร์ สำหรับ
ตู้คอนซูมเมอร์ยูนิตและตู้โหลดเซ็นเตอร์



33

Square D Classic Plus
ตู้คอนซูมเมอร์ยูนิต สแควร์ดี
รุ่น คลาสสิกพลัส



BEST SELLER

32

56 Series
สวิตช์ตัดตอน ชนิดก้านน้ำ รุ่น 56 ซีรีส์



Resid
& Building

NEW

AvatarOn A

สวิตช์และเต้ารับ
รุ่น อวาทาร์ออน เอ



01

Concept : Easy Clip

สวิตช์และเต้ารับ
รุ่น คอนเซ็ป อีซีคลิป



09

Concept : Equipment

อุปกรณ์ รุ่น คอนเซ็ป



10

Concept : Weatherproof

ผลิตภัณฑ์กันน้ำ



12

Concept : Other Equipment

อุปกรณ์อื่นๆ



13

S-Flexi : Switches & Sockets

สวิตช์และเต้ารับ
รุ่น เอส-ฟเล็กซี



15

ZENcelo : Full-Flat Switch

สวิตช์ปุ่มกดและเต้ารับ
รุ่น เซนซีโร



19

Motion Sensor

อุปกรณ์ตรวจจับความเคลื่อนไหว



22

23

Installation Guide

คำแนะนำการติดตั้ง

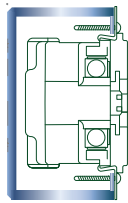

27

Pratika

พาวเวอร์ปลั๊กและเต้ารับอุตสาหกรรม
รุ่น แพล็กติกา



ผลิตภัณฑ์ ชไนเดอร์ อิเล็คทริค

ปลอดภัยสูงสุด ด้วยการผลิตตามมาตรฐานสากล



Switches

- สวิตช์ของชไนเดอร์ผลิตตามมาตรฐาน IEC 60669-1: 2007
- ผ่านการทดสอบและได้รับมาตรฐานผลิตภัณฑ์อุตสาหกรรม มอก. 824-2551 สวิตช์ไฟฟ้าใช้ในที่อยู่อาศัยและสิ่งติดตั้งทางไฟฟ้ายึดกับที่ ที่คล้ายกัน
- ผ่านการทดสอบการนำไฟฟ้า การทดสอบวัสดุจนวน ความร้อนและการลามไฟ การทดสอบความแข็งแรง และการทดสอบอื่นๆ ทำให้ผู้เชื่อมั่นใจในความปลอดภัยได้
- ผลิตจากพลาสติกชนิดโพลีคาร์บอเนตคุณภาพสูง



Weather Proof Enclosures

- ผ่านการทดสอบตามมาตรฐาน BS 5773: 2010
- ได้รับมาตรฐาน IP55 มั่นใจในความปลอดภัยในการป้องกันน้ำและฝุ่นเป็นอย่างดี เนื่องจากสามารถทนน้ำที่มีแรงดันต่ำได้ทุกทิศทาง



Sockets

- เต้ารับของชไนเดอร์ ผลิตตามมาตรฐาน IEC 60906-1, IEC 60364, IEC 60884-1 (ขึ้นอยู่กับแต่ละรุ่น)
- ผ่านการทดสอบและได้มาตรฐานผลิตภัณฑ์อุตสาหกรรม มอก.166-2549
- USB ผ่านการทดสอบมาตรฐาน IEC 60950-1 และมีระบบป้องกันอุปกรณ์เสียหาย
- ผ่านการตรวจสอบการเชื่อมต่อทางไฟฟ้า การทดสอบความทนทาน การทนความร้อนและอื่นๆ
- ผู้ใช้งานสามารถมั่นใจในความปลอดภัยเพราะมีการป้องกันเต้ารับขณะไม่มีการเสียบปลั๊ก
- ผลิตจากพลาสติกชนิดโพลีคาร์บอเนตคุณภาพสูง



Dimmer Switches

- ผลิตตามมาตรฐาน IEC 60669-2
- ผ่านการทดสอบและได้มาตรฐานผลิตภัณฑ์อุตสาหกรรม มอก.1955-2551
- ผ่านการทดสอบความเข้ากันได้ทางแม่เหล็กไฟฟ้า (EMC) การทดสอบการทำงานผิดปกติของวงจรควบคุม และการทดสอบการลุกไหม้
- สามารถใช้งานได้กับทั้งหลอดไส้และหลอดฮาโลเจน (ขึ้นอยู่กับรุ่นที่ใช้งาน)
- ผลิตจากพลาสติกชนิดโพลีคาร์บอเนตคุณภาพสูง



Square D Consumer Unit

- ตู้คอนซูมเมอร์ยูนิต สแควร์ดี วงจร 4-18 ช่อง ได้รับมาตรฐาน IP4X รองรับทุกการใช้งานแบบปลั๊กออน (Plug-On)
- ได้รับมาตรฐาน IEC 61439 และ มอก. 1436-2540 ตามมาตรฐานการติดตั้งทางไฟฟ้าสำหรับประเทศไทย
- ปลอดภัยมากยิ่งขึ้นด้วยฟังก์ชันพิเศษ Finger Proof Busbar IP2X ป้องกันการถูกไฟดูด เมื่อมีการสัมผัสโดยตรงกับบัสบาร์



Load Center

- ตู้โหลดเซ็นเตอร์ รุ่นใหม่ล่าสุด มีวงจรย่อย ตั้งแต่ 12-48 ช่อง ได้รับมาตรฐาน IP4X และใส่เมนเบรกเกอร์ได้ทั้งขนาด 100 และ 250 แอมป์ รองรับทุกการใช้งานแบบปลั๊กออน (Plug-On)
- ได้รับมาตรฐาน IEC 60439 และ มอก. 1436-2540 ตามมาตรฐานการติดตั้งทางไฟฟ้าสำหรับประเทศไทย
- ปลอดภัยมากยิ่งขึ้นด้วยฟังก์ชันพิเศษ Finger Proof Busbar IP2X ป้องกันการช็อต เมื่อมีการสัมผัสโดยตรงกับ Busbar
- ตู้โหลดเซ็นเตอร์ดีไซน์คลาสสิก ให้ความกลมกลืนเหมาะกับบ้านและอาคารสมัยใหม่ ใช้ร่วมกับเมนเบรกเกอร์ EasyPact EZC



Miniature Circuit Breaker (MCB)

- เซอร์กิตเบรกเกอร์ QOVs แบบปลั๊กออน (Plug-On) สำหรับป้องกันการใช้ไฟฟ้าเกินพิกัดและไฟฟ้าลัดวงจร
- ผลิตภัณฑ์ใหม่จาก สแควร์ดี ตามมาตรฐานการติดตั้งทางไฟฟ้าสำหรับพื้นที่พักอาศัย (IEC 60898)
- ใช้เป็นวงจรย่อยของตู้คอนซูมเมอร์ยูนิตและตู้โหลดเซ็นเตอร์
- QOVs มีแบบ 1 2 และ 3 Pole ขนาด 10-63 แอมป์ (IEC 60898) และ QOH-X & QO-MBX 70-100 แอมป์ (IEC 60947-2)
- ระบบปลั๊กออน (Plug-On) ติดตั้งง่าย ประหยัดเวลา ให้ความปลอดภัยสูงกว่า
- แถบแสดงสถานะวงจร VISI-SAFE สีแดงเด่นชัดมองเห็นได้จากระยะไกลเมื่อเกิดความผิดปกติเกิดขึ้น



Residual Current Device (RCD)

- อุปกรณ์กันไฟฟ้าดูดหรือไฟฟ้ารั่วแบบปลั๊กออนใหม่ล่าสุด แบบเป็นเมนเบรกเกอร์ในตัว (QOVs-RCBO 2 Pole) และป้องกันเฉพาะจุด ตัดวงจรภายใน 0.04 วินาที รวดเร็ว ปลอดภัยสูงสุด
- ผ่านการทดสอบมาตรฐาน IEC 61009 และ มอก. 909-2548 สำหรับผู้พักอาศัยตามบ้านเรือนทั่วไปไม่ต้องปรับบypass ถูกต้องตามมาตรฐานการติดตั้งสำหรับประเทศไทย ใช้กับระบบไฟเฟสเดียว
- แบบ 1 Pole 10-50 แอมป์ และแบบ 2 Pole 16-63 แอมป์ ใช้สำหรับเป็นเมนเบรกเกอร์
- ป้องกันไฟฟ้าลัดวงจร (ไฟช็อต) ไฟฟ้าเกิน ไฟฟ้าดูดหรือไฟฟ้ารั่ว
- มีปุ่มทดสอบการทำงานในตัว (Test Trip)



Surge Protection Device

- อุปกรณ์ป้องกันแรงดันฟ้าผ่าและไฟกระชากชั่วคราวแบบปลั๊กออน (Plug-On)
- สำหรับติดตั้งในบ้านพักอาศัยโดยเฉพาะ
- ผลิตจากอเมริกา เหมาะสำหรับสภาพภูมิอากาศในประเทศไทยโดยเฉพาะ
- ปลอดภัย เชื่อถือได้ด้วยมาตรฐาน IEC 61643-1 ทนทานยาวนาน
- มีไฟสัญญาณ LED เตือนในตัว เมื่อถึงกำหนดหมดอายุการใช้งาน
- สามารถติดตั้งได้ทั้งในตู้โหลดเซ็นเตอร์และตู้คอนซูมเมอร์ยูนิต



EasyPactEZC Molded Case Circuit Breaker & EasyBox

- แบบ Thermal Magnetic ตามมาตรฐาน IEC 60947-2 และ NEMA AB1
- ขนาด 15-100 แอมป์ แบบ 1 2 และ 3 Pole มีขนาด Breaking Capacity ให้เลือกใช้ตั้งแต่ 7.5 10 15 25 และ 30 kA ที่ 415 VAC-1240 VAC
- ใหม่! ขนาด 250 และ 400 แอมป์ แบบ 2 และ 3 Pole ที่ 415 VAC มีขนาด Breaking Capacity ให้เลือกใช้ตั้งแต่ 18 25 36 และ 50 kA
- EasyBox หรือกล่องใส่ เซอร์กิตเบรกเกอร์ EasyPact EZC เหมาะสำหรับการติดตั้งใช้งานในอาคาร สามารถใช้งานร่วมกับ EasyPact EZC เซอร์กิตเบรกเกอร์ขนาด 100 แอมป์ ได้ทั้งแบบ 1 2 และ 3 Pole



AvatarOn A

ไร้กรอบ ตอบโจทย์ทุกดีไซน์

ดีไซน์เหนือกาลเวลา

ดีไซน์ทันสมัยเหนือกาลเวลาของ AvatarOn A ช่วยทำให้การตกแต่งภายในของห้องของคุณดูโดดเด่น ด้วยพื้นผิวที่แบนเรียบ แผงสวิตช์แบบไร้กรอบจะมอบสุนทรียภาพระดับไฮเอนด์ที่ทุกคนสามารถเข้าถึงได้



การผสมผสานโมดูล - ขนาด S, 2S, M และ E



ลงตัวทุกดีไซน์

AvatarOn A สามารถผสมผสานและจับคู่ได้อย่างง่ายดาย ซึ่งถูกออกแบบโดยใช้กลไกแบบแยกส่วน ช่วยให้คุณสามารถออกแบบการใช้งานร่วมกันทั้งสวิตช์และเต้ารับได้ตามความต้องการของคุณ ด้วยความยืดหยุ่นที่ไม่ได้จำกัดเฉพาะการใช้งานเท่านั้น แต่ยังสามารถให้เห็นถึงสไตล์ความเป็นตัวตนของคุณด้วยโทนสีขาว สีดำ และสีเทา

ติดตั้งได้อย่างรวดเร็ว

AvatarOn A ถูกออกแบบให้สามารถติดตั้งหรือถอดออกได้อย่างง่ายดาย และรวดเร็วในการติดตั้ง โดยไม่จำเป็นต้องใช้เครื่องมือเพิ่มเติมใดๆ ช่วยให้คุณประหยัดเวลาอันมีค่าและไม่ต้องลงแรง

EASY CLIP

เทคโนโลยีจากชไนเดอร์ อิเล็คทริค สามารถเข้าสายไฟกับอุปกรณ์สวิตช์เต้ารับได้ โดยไม่ต้องใช้เครื่องมือ อย่างแท้จริง

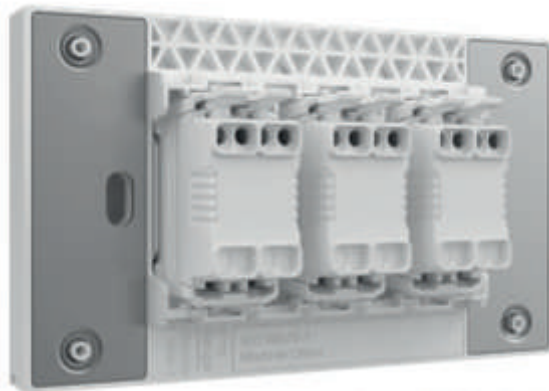

ปุ่มอีซีคลิปที่ถูกออกแบบมาโดยเฉพาะ ช่องไฟที่ไม่จำเป็นต้องใช้เครื่องมือในการปลดสายออก ซึ่งมีประสิทธิภาพมากขึ้นและจัดการได้ง่ายกว่า



ผิวสัมผัสแบบโค้ง



โครงสร้างขั้วต่อแบบอีซีคลิปที่ได้รับการปรับปรุงแล้วจะช่วยให้คุณกดแล้วดึงสายไฟออกได้ง่าย สามารถรองรับขนาดสายไฟตั้งแต่ 1.5 มม. - 4.0 มม.

“กดแล้วดึงออก”

ปุ่มปลดสาย แบบอีซีคลิป (Easy Clip) ช่วยให้คุณสามารถปลดสายไฟออกจากโมดูลด้วยสองขั้นตอนง่ายๆ กดแล้วดึงออก ดึงขึ้นทรงโค้งของปุ่มปลดสายนี้ดึงดูดให้ใช้งานและจับถือได้สะดวก

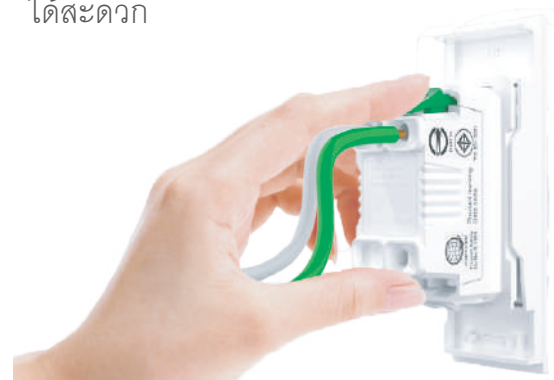

ใหม่!

ฝาครอบน้ำรุ่นพิเศษ ป้องกันฝุ่นและน้ำระดับ IP55 ทำจากพลาสติกคุณภาพสูง ดีไซน์บางเฉียบ เรียบติดผนัง สามารถติดตั้งได้กับสวิตช์และเต้ารับชไนเดอร์ รุ่น AvatarOn A, S-Flexi, ZENcelo และ Concept

AvatarOn A

สวิตช์และตัวรับ

เครื่องหมายและบ่งชี้อย่างชัดเจน

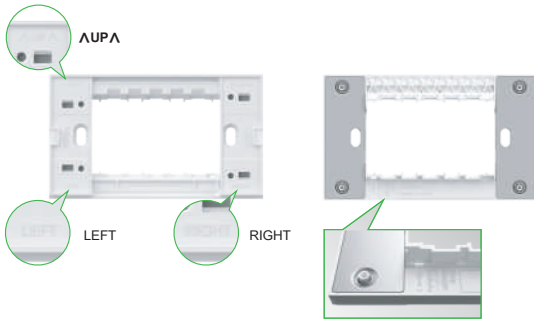

การติดตั้ง

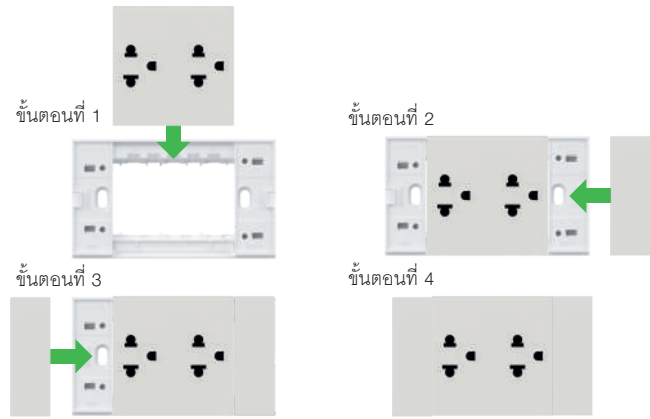

โมดูลสวิตช์



โมดูลตัวรับ

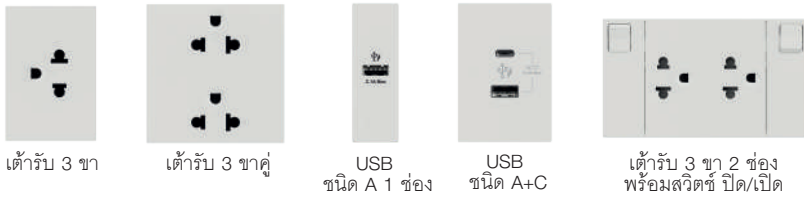

โมดูลตัวรับสำหรับงานสื่อสาร



สวิตช์แบบหมุน



ปุ่มกดฉุกเฉิน



ฝาครอบ



ขนาดโมดูล

ภาพประกอบ



ขนาดช่อง	Size
1	S
1.5	M
2	2S
3	E*

*เทียบเท่าขนาด L ของรุ่นอื่น





โทร. 824-2551



M3T31_1F_WE
M3T31_2_WE
M3T31_IM_WE



M3T31_M1F_WE
M3T31_M2_WE



M3T31_E1F_WE
M3T31_E2_WE



M3T31_D20N_WE



M3T31_BP_WE



M3TKPB_WE



M3T426UST_WE



M3T426UST2_WE



M3T_USB_WE



M3T_USB2_WE

Switches

Description	Catalog Number	Unit Price	Catalog Number	Unit Price	Catalog Number	Unit Price	
รายละเอียดสินค้า	ขนาด	รหัสสินค้า	ราคา/หน่วย (บาท)	รหัสสินค้า	ราคา/หน่วย (บาท)	รหัสสินค้า	ราคา/หน่วย (บาท)
		<input type="checkbox"/> สีขาว		<input type="checkbox"/> สีเทา		<input type="checkbox"/> สีดำ	
สวิตช์ทางเดียว พร้อมพราวน้ำ	1 ช่อง	M3T31_1F_WE	30.-	M3T31_1F_GY	38.-	M3T31_1F_BK	38.-
	1.5 ช่อง	M3T31_M1F_WE	48.-	M3T31_M1F_GY	58.-	M3T31_M1F_BK	58.-
	3 ช่อง	M3T31_E1F_WE	55.-	M3T31_E1F_GY	66.-	M3T31_E1F_BK	66.-
สวิตช์สองทาง พร้อมพราวน้ำ	1 ช่อง	M3T31_2_WE	50.-	M3T31_2_GY	60.-	M3T31_2_BK	60.-
	1.5 ช่อง	M3T31_M2_WE	78.-	M3T31_M2_GY	90.-	M3T31_M2_BK	90.-
	3 ช่อง	M3T31_E2_WE	85.-	M3T31_E2_GY	100.-	M3T31_E2_BK	100.-
สวิตช์กลางทาง พร้อมพราวน้ำ	1 ช่อง	M3T31_IM_WE	300.-	M3T31_IM_GY	350.-	M3T31_IM_BK	350.-
	1.5 ช่อง	-	-	-	-	-	-
	3 ช่อง	-	-	-	-	-	-
สวิตช์สองโพล 20A	1 ช่อง	M3T31_D20N_WE	200.-	M3T31_D20N_GY	260.-	M3T31_D20N_BK	260.-
สวิตช์กระดิ่ง	3 ช่อง	M3T31_BP_WE	120.-	M3T31_BP_GY	140.-	M3T31_BP_BK	140.-
สวิตช์ฉุกเฉินพร้อมกุญแจ		M3TKPB_WE	300.-	M3TKPB_GY	400.-	M3TKPB_BK	400.-

USB Socket and USB Chargers

Description	Catalog Number	Unit Price	Catalog Number	Unit Price	Catalog Number	Unit Price	
รายละเอียดสินค้า	ขนาด	รหัสสินค้า	ราคา/หน่วย (บาท)	รหัสสินค้า	ราคา/หน่วย (บาท)	รหัสสินค้า	ราคา/หน่วย (บาท)
		<input type="checkbox"/> สีขาว		<input type="checkbox"/> สีเทา		<input type="checkbox"/> สีดำ	
เต้ารับเดี่ยว 3 ขา พร้อมม่านนิรภัย	2 ช่อง	M3T426UST_WE	85.-	M3T426UST_GY	100.-	M3T426UST_BK	100.-
เต้ารับคู่ 3 ขา พร้อมม่านนิรภัย	3 ช่อง	M3T426UST2_WE	130.-	M3T426UST2_GY	160.-	M3T426UST2_BK	160.-
เต้ารับ USB Type A	1 ช่อง	M3T_USB_WE	320.-	M3T_USB_GY	380.-	M3T_USB_BK	380.-
เต้ารับ USB Type C+A	2 ช่อง	M3T_USB2_WE	790.-	M3T_USB2_GY	950.-	M3T_USB2_BK	950.-

ตัวอย่างการติดตั้งสวิตช์ไฟหรี



Communication Outlets



Description	Catalog Number	Unit Price	Catalog Number	Unit Price	Catalog Number	Unit Price	
รายละเอียดสินค้า	ขนาด	รหัสสินค้า	ราคา/หน่วย (บาท)	รหัสสินค้า	ราคา/หน่วย (บาท)	รหัสสินค้า	ราคา/หน่วย (บาท)
		สีขาว		สีเทา		สีดำ	
ตัวรับโทรศัพท์ 75 โอห์ม	1 ช่อง	M3T1TV75M_WE	130.-	M3T1TV75M_GY	170.-	M3T1TV75M_BK	170.-
ตัวรับโทรศัพท์ F-Type	1 ช่อง	M3T1TVFM_WE	205.-	M3T1TVFM_GY	285.-	M3T1TVFM_BK	285.-
ตัวรับคอมพิวเตอร์	1 ช่อง	M3T1RJ5M_WE	205.-	M3T1RJ5M_GY	285.-	M3T1RJ5M_BK	285.-
CAT 5E พร้อมม่านนิรภัย							
ตัวรับคอมพิวเตอร์	1 ช่อง	M3T1RJ6M_WE	230.-	M3T1RJ6M_GY	310.-	M3T1RJ6M_BK	310.-
CAT 6 พร้อมม่านนิรภัย							
ตัวรับโทรศัพท์ 6 ขา 4 สาย	1 ช่อง	M3T1RJ4M_WE	150.-	M3T1RJ4M_GY	170.-	M3T1RJ4M_BK	170.-
สวิตช์ไฟหรี 400 วัตต์	1 ช่อง	M3T1V400DM_WE	850.-	M3T1V400DM_GY	980.-	M3T1V400DM_BK	980.-
สวิตช์ควบคุมพัลลัม	1 ช่อง	M3T1V400FM_WE	850.-	M3T1V400FM_GY	980.-	M3T1V400FM_BK	980.-
400 วัตต์							

Cover Frames and Accessories

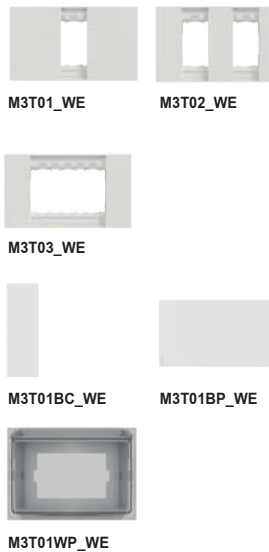

Description	Catalog Number	Unit Price	Catalog Number	Unit Price	Catalog Number	Unit Price	
รายละเอียดสินค้า	ขนาด	รหัสสินค้า	ราคา/หน่วย (บาท)	รหัสสินค้า	ราคา/หน่วย (บาท)	รหัสสินค้า	ราคา/หน่วย (บาท)
		สีขาว		สีเทา		สีดำ	
ฝา 1 ช่อง		M3T01_WE	21.-	M3T01_GY	27.-	M3T01_BK	27.-
ฝา 2 ช่อง		M3T02_WE	21.-	M3T02_GY	27.-	M3T02_BK	27.-
ฝา 3 ช่อง		M3T03_WE	21.-	M3T03_GY	27.-	M3T03_BK	27.-
ฝาอุดช่องว่าง	1 ช่อง	M3T01BC_WE	15.-	M3T01BC_GY	20.-	M3T01BC_BK	20.-
ฝาปิดช่องว่างพร้อมตะแกรง		M3T01BP_WE	55.-	M3T01BP_GY	70.-	M3T01BP_BK	70.-
ฝาครอบกันน้ำ		M3T01WP_WE*	295.-				

ตัวอย่างการติดตั้งฝากันน้ำ



*ฝากันน้ำสามารถใช้งานร่วมกับรุ่น AvatarOn A, S-Flexi, Zencelo และ Concept

AvatarOn A

ชุดประกอบสำเร็จรูป



A7033F_WE
A7033_2_WE



A7032F_WE
A7032_2_WE



A7031F_WE
A7031_2_WE



A70426USB_UST_WE



A70426UST_WE



M3T_SIS_WE

Assembled Sets

Description	Catalog Number	Unit Price	Catalog Number	Unit Price	Catalog Number	Unit Price
รายละเอียดสินค้า	รหัสสินค้า	ราคา/หน่วย (บาท)	รหัสสินค้า	ราคา/หน่วย (บาท)	รหัสสินค้า	ราคา/หน่วย (บาท)
	<input type="checkbox"/> สีขาว		<input type="checkbox"/> สีเทา		<input type="checkbox"/> สีดำ	
สวิตช์ทางเดียว 3 ช่อง ประกอบสำเร็จรูป	A7033F_WE	111.-	A7033F_GY	141.-	A7033F_BK	141.-
สวิตช์ทางเดียว 2 ช่อง ประกอบสำเร็จรูป	A7032F_WE	117.-	A7032F_GY	143.-	A7032F_BK	143.-
สวิตช์ทางเดียว 1 ช่อง ประกอบสำเร็จรูป	A7031F_WE	76.-	A7031F_GY	93.-	A7031F_BK	93.-
สวิตช์ 2 ทาง 3 ช่อง ประกอบสำเร็จรูป	A7033_2_WE	171.-	-	-	-	-
สวิตช์ 2 ทาง 2 ช่อง ประกอบสำเร็จรูป	A7032_2_WE	177.-	-	-	-	-
สวิตช์ 2 ทาง 1 ช่อง ประกอบสำเร็จรูป	A7031_2_WE	106.-	-	-	-	-
เต้ารับเดี่ยว 3 ขา + USB 1 ช่อง ประกอบสำเร็จรูป	A70426USB_UST_WE	426.-	A70426USB_UST_GY	507.-	A70426USB_UST_BK	507.-
เต้ารับคู่ 3 ขา ประกอบสำเร็จรูป	A70426UST_WE	151.-	A70426UST_GY	187.-	A70426UST_BK	187.-
เต้ารับคู่ 3 ขา พร้อมสวิตช์ ประกอบสำเร็จรูป	M3T_SIS_WE	260.-	M3T_SIS_GY	310.-	M3T_SIS_BK	310.-

CONCEPT EASY CLIP

เทคโนโลยีจากชไนเดอร์ อิเล็คทริค
สามารถเข้าสายไฟกับอุปกรณ์สวิตช์ตัวรับได้
โดย **ไม่ต้องใช้เครื่องมือ** อย่างแท้จริง

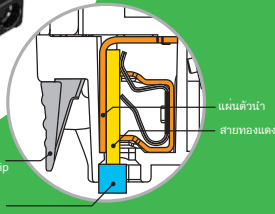
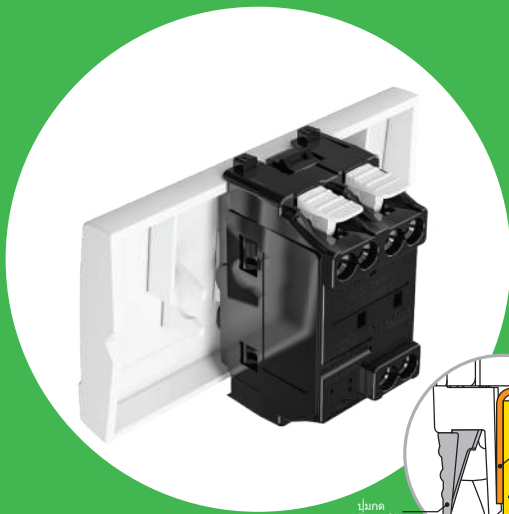
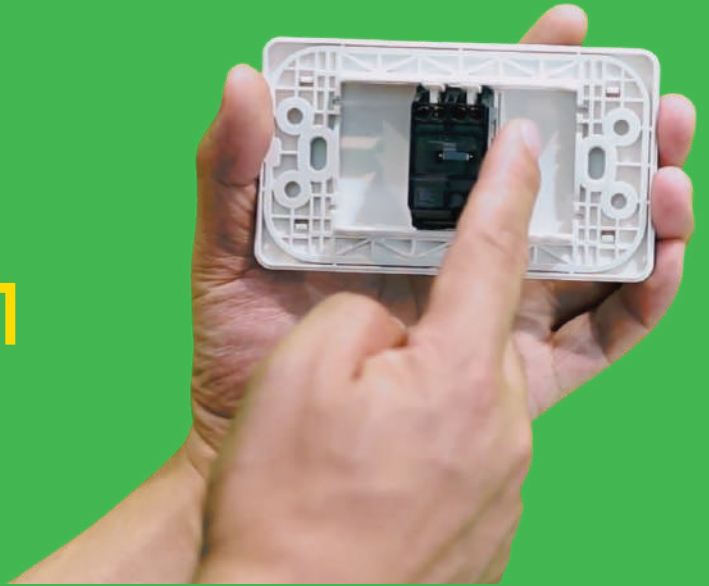

- ใช้กับสายไฟขนาด 1.5 มม² - 4 มม².
- การเข้าสายแบบ Easy Clip ทำให้ผู้ติดตั้งปลอดภัยจากอุบัติเหตุระหว่างการติดตั้ง
- ใช้เวลาติดตั้งน้อยกว่า และยังสามารถถอดสายออกโดยการกดปุ่ม Easy Clip เพียงแค่ครั้งเดียว

คุณสามารถหาข้อมูลเพิ่มเติมเกี่ยวกับสินค้านี้
ด้วยการสแกนคิวอาร์โค้ดได้ที่



Highlight Features:



ตัวรับ Concept

- > ผลิตจากทองแดงผสมอลูมิเนียมคุณภาพสูง ซึ่งนำไฟฟ้าได้ดีเป็นพิเศษ
- > สามารถเสียบใช้งาน ได้มากกว่า 10,000 ครั้ง
- > ตัวรับไฟฟ้าทุกตัวมีมาตรฐานนิรภัย เพิ่มความมั่นใจในการใช้งาน

RECOMMEND



USB Charger

ยูเอสบี ชไนเดอร์ เหนือกว่าในทุกด้าน

สมาร์ตกว่า

- > ใช้ได้กับโทรศัพท์มือถือและอุปกรณ์อื่น ๆ
- > มีทั้งแบบ USB 1 ช่อง และ 2 ช่อง
- > ภายในอุปกรณ์เลือกใช้หม้อแปลงประสิทธิภาพสูง

เร็วกว่า ทนทานกว่า

- > ชาร์จได้เร็วกว่าด้วยการจ่ายกระแสไฟฟ้าสูงสุด 2.1A
- > อายุการใช้งานยาวกว่าด้วยระบบป้องกัน
- > ความเสียหายของอุปกรณ์

ปลอดภัยกว่า

- > มีระบบป้องกันกระแสไฟ หรือ อุณหภูมิเกิน
- > ป้องกันการลัดวงจรและไฟกระชาก
- > ผ่านการทดสอบมาตรฐาน IEC 60950-1 และ IEC 60558-2-16



สวิตช์ Concept

- > ตัวสวิตช์มีพยางน้ำ เรืองแสงให้เห็นได้ชัดเจนในที่มืด
- > สามารถใช้งาน เปิด-ปิด ได้มากกว่า 40,000 ครั้ง
- > สวิตช์ขนาดใหญ่ง่ายต่อการสัมผัส เปิด-ปิด
- > มีสวิตช์ให้เลือกใช้งานตามความเหมาะสม ถึง 3 ขนาด

Concept : Easy Clip

สวิตช์และเต้ารับ รุ่น คอนเซ็ปต์ อีซีคลิป



3031P_1_2M_F 3031P_1_2NM 3031P_1_2M_BPH



max. 824-2551



3031M1P_2M_F 3031M1P_2NM
3031M2P_3M_F



3031E1P_2M_F 3031E1P_2NM
3031E2P_3M_F



3031EMBPH2P_3



3426USMP 3426UESTMP 3426UEST2MP

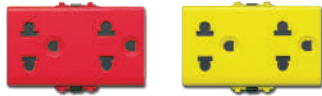

3426UEST2MP_RD 3426UEST2MP_YL

- สีแดงสำหรับระบบไฟฉุกเฉิน
- สีเหลืองสำหรับระบบสำรองไฟ

Switches

Description	Catalog Number	Unit Price
รายละเอียดสินค้า	ขนาด	รหัสสินค้า ราคา/หน่วย (บาท)
สวิตช์ทางเดียว 16 แอมป์ 250 โวลต์ พร้อมพรายน้ำ	1 ช่อง	3031P_1_2M_F 48.-
สวิตช์ทางเดียว 16 แอมป์ 250 โวลต์ พร้อมพรายน้ำ	1.5 ช่อง	3031M1P_2M_F 69.-
สวิตช์ทางเดียว 16 แอมป์ 250 โวลต์ พร้อมพรายน้ำ	3 ช่อง	3031E1P_2M_F 82.-
สวิตช์สองทาง 16 แอมป์ 250 โวลต์ พร้อมพรายน้ำ	1 ช่อง	3031P_2_3M_F 72.-
สวิตช์สองทาง 16 แอมป์ 250 โวลต์ พร้อมพรายน้ำ	1.5 ช่อง	3031M2P_3M_F 107.-
สวิตช์สองทาง 16 แอมป์ 250 โวลต์ พร้อมพรายน้ำ	3 ช่อง	3031E2P_3M_F 118.-
สวิตช์ทางเดียว 16 แอมป์ 250 โวลต์ พร้อมไฟสัญญาณ	1 ช่อง	3031P_1_2NM 230.-
สวิตช์ทางเดียว 16 แอมป์ 250 โวลต์ พร้อมไฟสัญญาณ	1.5 ช่อง	3031M1P_2NM 276.-
สวิตช์ทางเดียว 16 แอมป์ 250 โวลต์ พร้อมไฟสัญญาณ	3 ช่อง	3031E1P_2NM 311.-
สวิตช์กระดิ่ง 4 แอมป์	1 ช่อง	3031P_1_2M_BPH 143.-
สวิตช์กระดิ่ง 4 แอมป์	3 ช่อง	3031EMBPH2P_3 183.-

Sockets

Description	Catalog Number	Unit Price
รายละเอียดสินค้า	ขนาด	รหัสสินค้า ราคา/หน่วย (บาท)
เต้ารับเดี่ยว 2 ขา 16 แอมป์ 250 โวลต์** พร้อมม่านนิรภัย	1 ช่อง**	3426USMP 60.-
เต้ารับเดี่ยว 3 ขา 16 แอมป์ 250 โวลต์ พร้อมม่านนิรภัย	2 ช่อง	3426UESTMP 118.-
เต้ารับคู่ 3 ขา 16 แอมป์ 250 โวลต์ พร้อมม่านนิรภัย	3 ช่อง*	3426UEST2MP 168.-
เต้ารับคู่ 3 ขา 16 แอมป์ 250 โวลต์ พร้อมม่านนิรภัย สีแดง	3 ช่อง*	3426UEST2MP_RD 308.-
เต้ารับคู่ 3 ขา 16 แอมป์ 250 โวลต์ พร้อมม่านนิรภัย สีเหลือง	3 ช่อง*	3426UEST2MP_YL 491.-

* กรณีติดตั้งเต้ารับแบบฝังผนัง : ให้ติดตั้งกับกล่องเหล็กแบบลึก (ความลึกกล่อง 1 7/8") เท่านั้น หากติดตั้งกับกล่องเหล็กแบบตื้น (ความลึกกล่อง 1 1/2") ต้องขยับผนังหนาอย่างน้อย 8 มม.

* กรณีติดตั้งเต้ารับแบบกล่องลอย : ให้ติดตั้งกับกล่องพลาสติกที่มีความลึก 46 มม. ขึ้นไป (ดูรายละเอียดหน้า 17)

** กรุณาเช็คสินค้าที่ตัวแทน สินค้าจะมีจำหน่ายจนกว่าสินค้าจะหมด

Highlight feature: คุณลักษณะเด่น

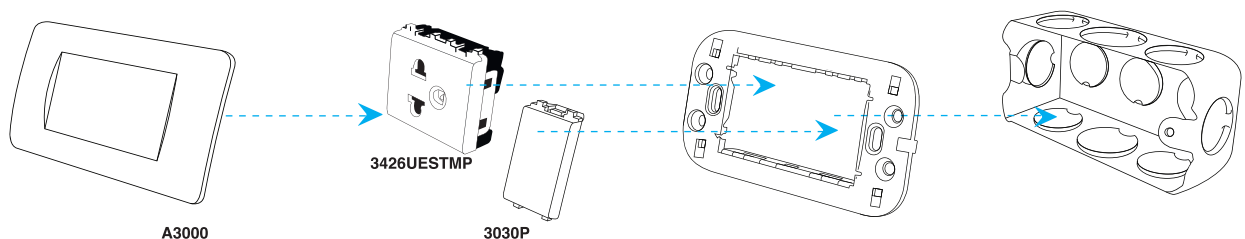

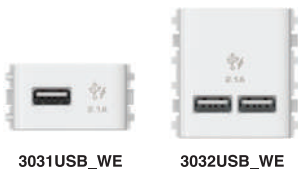

USB

Description	Catalog Number	Unit Price
รายละเอียดสินค้า	รหัสสินค้า	ราคา/หน่วย (บาท)
ตัวรับ USB 2.1A ขนาด 1 ช่อง สีขาว	3031USB_WE	450.-
ตัวรับ USB 2.1A ขนาด 2 ช่อง สีขาว	3032USB_WE	665.-



Data Socket

Description	Catalog Number	Unit Price
รายละเอียดสินค้า	รหัสสินค้า	ราคา/หน่วย (บาท)
ตัวรับคอมพิวเตอร์ Cat.5E พร้อมม่านนิรภัย	3031RJ88SMA5_T	397.-
อแดปเตอร์สำหรับตัวรับคอมพิวเตอร์ ไม่มีม่านนิรภัย	3031RJU_WE	63.-
อแดปเตอร์สำหรับตัวรับคอมพิวเตอร์ พร้อมม่านนิรภัย	3031RJS_WE	179.-



TV/Voice Socket

Description	Catalog Number	Unit Price
รายละเอียดสินค้า	รหัสสินค้า	ราคา/หน่วย (บาท)
ตัวรับโทรศัพท์ 6 ขา 4 สาย พร้อมม่านนิรภัย	3031RJ64M-T	221.-
ตัวรับโทรทัศน์ 75 โอห์ม	3031TV75MS	225.-
ตัวรับโทรทัศน์แบบเกลียว (F-Type)	3031PFM_WE	445.-

Concept : Equipment

อุปกรณ์



A3727H



A3031EKTH



3031NDMH RD



3031NPMHGN



3039MH



A3001M NHE



A3002M NHE



A3000M NHE



A3000G



A3001



A3002



A3000



A3030T2VX



A3030VX



3030P



A3000T2

3030P



B3000F

Hotel Series

Description	Catalog Number	Unit Price
รายละเอียดสินค้า	รหัสสินค้า	ราคา/หน่วย (บาท)
ตัวรับเครื่องโกนหนวด (แวนอน)	A3727H	2,280.-
สวิตช์ควบคุมอิเล็กทรอนิกส์ด้วยแผ่นกุญแจ พร้อมไฟสัญญาณ (สำหรับแผ่นกุญแจที่มีความหนา 0.85 - 1 มม.)	A3031EKTH	1,350.-
ไฟสัญญาณสีแดง สัญลักษณ์ "ห้ามรบกวน"	3031NDMH RD	580.-
ไฟสัญญาณสีเขียว สัญลักษณ์ "ทำความสะอาด"	3031NPMHGN	580.-
สวิตช์ควบคุม 3 ตำแหน่ง	3039MH	610.-

Flush Plate Stainless

Description	Catalog Number	Unit Price	
รายละเอียดสินค้า	ขนาด	รหัสสินค้า	
		ราคา/หน่วย (บาท)	
ฝาครอบ ไม่รวมตะแกรงพลาสติก	1 ช่อง	A3001M NHE	107.-
	2 ช่อง	A3002M NHE	107.-
	3 ช่อง	A3000M NHE	107.-
ตะแกรงพลาสติกสำหรับฝาครอบสแตนเลส		A3000G	16.-

*ราคาฝาครอบไม่รวมตะแกรงพลาสติก (A3000G) กรุณาลังซื้อต่างหาก

Flush Plate with Plastic Grid

Description	Catalog Number	Unit Price	
รายละเอียดสินค้า	ขนาด	รหัสสินค้า	
		ราคา/หน่วย (บาท)	
ฝาครอบ พร้อมตะแกรงพลาสติก	1 ช่อง	A3001	23.-
	2 ช่อง	A3002	23.-
	3 ช่อง	A3000	23.-
	6 ช่อง	A3000T2	103.-
ฝาปิดช่องว่าง พร้อมตะแกรงพลาสติก		A3030VX	54.-
ฝาปิดช่องว่าง 6 ช่อง พร้อมตะแกรงพลาสติก		A3030T2VX	159.-
ฝาอุดช่องว่าง		3030P	19.-

Surface Mounted Box

Description	Catalog Number	Unit Price
รายละเอียดสินค้า	รหัสสินค้า	ราคา/หน่วย (บาท)
กล่องพลาสติกแบบลอย	B3000F	26.-



A3223HSMR(GY)



A3223HR(GY)



A3223HSMR



A3223HR

Weatherproof

Description	Catalog Number	Unit Price
รายละเอียดสินค้า	รหัสสินค้า	ราคา/หน่วย (บาท)
ฝาครอบกันน้ำ IP55 ขนาด 3 ช่อง สีขาว	A3223HR	471.-
ฝาครอบกันน้ำ IP55 ขนาด 3 ช่อง สีเทา	A3223HR(GY)	471.-
ฝาครอบกันน้ำ IP55 ขนาด 3 ช่อง พร้อมกล่อง สีขาว	A3223HSMR	665.-
ฝาครอบกันน้ำ IP55 ขนาด 3 ช่อง พร้อมกล่อง สีเทา	A3223HSMR(GY)	665.-
กล่องลอยชนิดกันน้ำ สำหรับฝาครอบกันน้ำ สีขาว	A3223HSMEWH	184.-



A3031WBP_GY



A3031WBP_WE



มอก. 824-2551

IP44

Weatherproof Bell Press with Blue LED

สวยงาม สะดวกและปลอดภัย ด้วยสวิตช์กดกระดิ่งไฟฟ้ากันน้ำ และกันความชื้นในชั้นบรรยากาศ IP44 ติดตั้งง่าย สะดวกยามค่ำคืน ด้วยไฟสัญญาณสีฟ้า ทนทาน สี่ไม่ขีดจาง ขนาด 6A 250V ผ่านมาตรฐาน IEC 60669-1 และ IEC 60529

Door Bell

Description	Catalog Number	Unit Price
รายละเอียดสินค้า	รหัสสินค้า	ราคา/หน่วย (บาท)
สวิตช์กดกระดิ่ง IP44 ชนิดกันน้ำพร้อมไฟสัญญาณสีฟ้า สีเทา	A3031WBP_GY	265.-
สวิตช์กดกระดิ่ง IP44 ชนิดกันน้ำพร้อมไฟสัญญาณสีฟ้า สีขาว	A3031WBP_WE	265.-
กล่องเสียงกระดิ่งแบบลอย 1 ทาง	99AC220	357.-



99AC220



Weather Proof Isolator (IP66)

Waterproof Isolator Switches (IP66)

Description	Catalog Number	Unit Price
รายละเอียดสินค้า	รหัสสินค้า	ราคา/หน่วย (บาท)
สวิตช์สำหรับแยกวงจร ชนิดกันน้ำ 1 สาย 20 แอมป์	WHS20_GY	760.-
สวิตช์สำหรับแยกวงจร ชนิดกันน้ำ 2 สาย 20 แอมป์	WHD20_GY	760.-
สวิตช์สำหรับแยกวงจร ชนิดกันน้ำ 2 สาย 35 แอมป์	WHD35_GY	885.-
สวิตช์สำหรับแยกวงจร ชนิดกันน้ำ 2 สาย 63 แอมป์	WHD63_GY	1,160.-
สวิตช์สำหรับแยกวงจร ชนิดกันน้ำ 3 สาย 20 แอมป์	WHT20_GY	885.-
สวิตช์สำหรับแยกวงจร ชนิดกันน้ำ 3 สาย 35 แอมป์	WHT35_GY	990.-
สวิตช์สำหรับแยกวงจร ชนิดกันน้ำ 3 สาย 55 แอมป์	WHT55_GY	1,130.-
สวิตช์สำหรับแยกวงจร ชนิดกันน้ำ 3 สาย 63 แอมป์	WHT63_GY	1,340.-
สวิตช์สำหรับแยกวงจร ชนิดกันน้ำ 3 สาย 80 แอมป์	WHT80_GY	1,850.-

Concept : Other Equipment

อุปกรณ์อื่น ๆ



VDIB17365UWE



VDIB17366UWE



VDIB17346UWE



DC6KYSTUWT

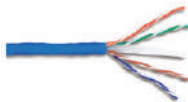

ACT4P6UCM3RBBU
(ผลิตภัณฑ์ที่อยู่ในกล่อง)



ACTRJ1UCMPM



ACTPC6UBCM10BU



VDIB2736

Cat.5E & 6 Keystone Modular Jacks

Description	Catalog Number	Unit Price
รายละเอียดสินค้า	รหัสสินค้า	ราคา/หน่วย (บาท)
ตัวรับคอมพิวเตอร์ Cat.5E*	VDIB17365UWE	263.-
ตัวรับคอมพิวเตอร์ Cat.6*	VDIB17366UWE	269.-
ตัวรับคอมพิวเตอร์ Cat.6* พร้อมม่านนิรภัย	VDIB17346UWE	296.-
ตัวรับคอมพิวเตอร์ Cat.6*	VDIEB17266UWE**	204.-

* ใช้ร่วมกับ Data Socket 3031RJU_WE (หน้า 2)

** สินค้าทดแทนรุ่น DC6KYSTUWT

Cat.5E & 6 Copper Cables

Description	Catalog Number	Unit Price
รายละเอียดสินค้า	รหัสสินค้า	ราคา/หน่วย (บาท)
สายสัญญาณคอมพิวเตอร์ Cat.5E (4-Pair UTP)	ACT4P5EUCM3RBBU	5,990.-
สายสัญญาณคอมพิวเตอร์ Cat.6 (4-Pair UTP)	ACT4P6UCM3RBBU	8,030.-

Cat.5E & 6 UTP Patch Panel

Description	Catalog Number	Unit Price
รายละเอียดสินค้า	รหัสสินค้า	ราคา/หน่วย (บาท)
แผงจัดสาย (ใช้สำหรับสาย UTP และสายไฟเบอร์ออฟติก)	ACTRJ1UCMPM	745.-

Cat. 6 UTP Patch Cord

Description	Catalog Number	Unit Price
รายละเอียดสินค้า	รหัสสินค้า	ราคา/หน่วย (บาท)
	ความยาว	
สายพ่วงคอมพิวเตอร์ สำเร็จรูป Cat.6 สีฟ้า	1 เมตร	ACTPC6UBCM10BU 233.-
	2 เมตร	ACTPC6UBCM20BU 320.-
	3 เมตร	ACTPC6UBCM30BU 392.-
	5 เมตร	ACTPC6UBCM50BU 695.-

Accessories

Description	Catalog Number	Unit Price
รายละเอียดสินค้า	รหัสสินค้า	ราคา/หน่วย (บาท)
คีมเข้าหัวสายแลน RJ45	VDIB2736	7,800.-



S-Flexi

1 ช่อง



S

2 ช่อง



M

3 ช่อง

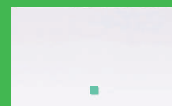

L

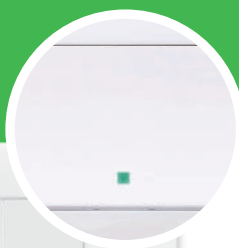

ปรับได้ ดั่งใจต้องการ

ด้วยสวิตช์และเต้ารับที่มีขนาดให้เลือกที่หลากหลาย ตั้งแต่ XS, S, M, L ให้คุณได้ใช้งานตามความต้องการ และเกิดประโยชน์สูงสุดในทุกพื้นที่ของคุณ

CUSTOMIZABLE

ผลิตจากวัสดุโพลีคาร์บอเนต

- ✓ แข็งแรงทนทาน ทนต่อแรงกระแทก
- ✓ ทนต่อรอยขีดข่วน
- ✓ มีความยืดหยุ่นสูง ไม่กรอบหรือแตกง่าย
- ✓ ป้องกันรังสียูวี
- ✓ พลาสติกไม่เปลี่ยนสี
- ✓ ไม่เป็นเชื้อไฟ
- ✓ ไม่ลามไฟ

DURABLE & SAFE



S-Flexi : Switches & Sockets

สวิตช์และเต้ารับ รุ่น เอส-เฟลิกซ์



โทร. 824-2551



F50M1.5
F50M1A1.5

F50M2

F50M4



F50/2M1.5

F50/2M2

F50/2M4



F50BPM1.5H

F50BPM2

F50BPM4



F1426UESM

F1426UEST2M



F1426UAM

F1426USM

F30426USM



F30TVSM

F50TVM

F30R4M
F30RJ5EM



F50RJ4M
F50RJ8M
F50RJ8M6



F30NM2-RD

Switches

Description	Catalog Number	Unit Price
รายละเอียดสินค้า	ขนาด	รหัสสินค้า ราคา/หน่วย (บาท)
สวิตช์ทางเดียว 16 แอมป์ 250 โวลต์	1 ช่อง	F50M1_5_WE 25.-
สวิตช์ทางเดียว 16 แอมป์ 250 โวลต์	1.5 ช่อง	F50M2_WE 42.-
สวิตช์ทางเดียว 16 แอมป์ 250 โวลต์	3 ช่อง	F50M4_WE 63.-
สวิตช์สองทาง 16 แอมป์ 250 โวลต์	1 ช่อง	F50_2M1_5_WE 46.-
สวิตช์สองทาง 16 แอมป์ 250 โวลต์	1.5 ช่อง	F50_2M2_WE 62.-
สวิตช์สองทาง 16 แอมป์ 250 โวลต์	3 ช่อง	F50_2M4_WE 85.-

Bell Push Switches

Description	Catalog Number	Unit Price
รายละเอียดสินค้า	ขนาด	รหัสสินค้า ราคา/หน่วย (บาท)
สวิตช์กระดิ่ง 10 แอมป์ 250 โวลต์	1 ช่อง	F50BPM1_5H_WE 91.-
	1.5 ช่อง	F50BPM2 96.-
	3 ช่อง	F50BPM4_WE 101.-

Sockets

Description	Catalog Number	Unit Price
รายละเอียดสินค้า	ขนาด	รหัสสินค้า ราคา/หน่วย (บาท)
เต้ารับเดี่ยว 2 ขา พร้อมม่านนิรภัย 13 แอมป์ 250 โวลต์	1 ช่อง	F30426USM_WE* 49.-
เต้ารับเดี่ยว 2 ขา พร้อมม่านนิรภัย 10 แอมป์ 250 โวลต์	1.5 ช่อง	F1426USM_WE* 56.-
เต้ารับเดี่ยว 3 ขา พร้อมม่านนิรภัย 16 แอมป์ 250 โวลต์	1.5 ช่อง	F1426UESM_WE 86.-
เต้ารับคู่ 3 ขา พร้อมม่านนิรภัย 16 แอมป์ 250 โวลต์	3 ช่อง	F1426UEST2M_WE 111.-

*กรุณาเช็คสินค้าที่ตัวแทน สินค้าจะมีจำหน่ายจนกว่าสินค้าจะหมด

TV / Voice / Data Socket

Description	Catalog Number	Unit Price
รายละเอียดสินค้า	ขนาด	รหัสสินค้า ราคา/หน่วย (บาท)
เต้ารับโทรทัศน์	1 ช่อง	F30TVSM_WE 141.-
เต้ารับโทรทัศน์	1.5 ช่อง	F50TVM_WE 141.-
เต้ารับโทรทัศน์พท์ชนิด 4 ขา 4 สาย	1 ช่อง	F30R4M_WE 142.-
เต้ารับโทรทัศน์พท์ชนิด 4 ขา 4 สาย	1.5 ช่อง	F50RJ4M 142.-
เต้ารับคอมพิวเตอร์ชนิด Cat.5E	1 ช่อง	F30RJ5EM_WE 325.-
เต้ารับคอมพิวเตอร์ชนิด Cat.5E	1.5 ช่อง	F50RJ8M_WE 325.-
เต้ารับคอมพิวเตอร์ชนิด Cat.6	1.5 ช่อง	F50RJ8M6_WE 365.-

Signalling Lamp

Description	Catalog Number	Unit Price
รายละเอียดสินค้า	ขนาด	รหัสสินค้า ราคา/หน่วย (บาท)
สวิตช์สัญญาณเตือนสีแดง 10 แอมป์ 250 โวลต์	1 ช่อง	F30NM2_RD 292.-

S-Flexi : Switches & Sockets

สวิตช์และเต้ารับ รุ่น เอส-เฟลิกซี



FG1050H



FG1051H



FG1052H



FG1053H



F50XM1

F50XM2



E227F_ABE



E227F_BAS



F3223HR (GY)



F3223HR



F3223HSMR



A3223HSMEWH



B3000F



30USBCM

Flush Plate with Plastic Grid

Description	Catalog Number	Unit Price
รายละเอียดสินค้า	รหัสสินค้า	ราคา/หน่วย (บาท)
ฝาครอบ พร้อมตะแกรงพลาสติก	ขนาด 1.5 ช่อง	FG1050H_WE 20.-
	1 ช่อง	FG1051H_WE 20.-
	2 ช่อง	FG1052H_WE 20.-
	3 ช่อง	FG1053H_WE 20.-

Blank Plate

Description	Catalog Number	Unit Price
รายละเอียดสินค้า	รหัสสินค้า	ราคา/หน่วย (บาท)
ฝาอุดช่องว่างขนาดเล็กพิเศษ*	F50XM1_WE	12.-
ฝาอุดช่องว่างพร้อมรู ขนาดกลาง	F50XM2_WE	29.-

*ฝาอุดช่อง ขนาดเล็กพิเศษจำนวน 2 ชิ้น จะมีขนาดเท่ากับฝาอุดช่องว่างขนาด 1.5 ช่อง

Floor Sockets

Description	Catalog Number	Unit Price
รายละเอียดสินค้า	รหัสสินค้า	ราคา/หน่วย (บาท)
เต้ารับฝังพื้นอะลูมิเนียม พร้อมกล่องฝัง ไม่รวมอุปกรณ์ภายใน	E227F_ABE	1,550.-
เต้ารับฝังพื้นทองเหลือง พร้อมกล่องฝัง ไม่รวมอุปกรณ์ภายใน	E227F_BAS	3,090.-

Weatherproof

Description	Catalog Number	Unit Price
รายละเอียดสินค้า	รหัสสินค้า	ราคา/หน่วย (บาท)
ฝาครอบกันน้ำ IP55 ขนาด 3 ช่อง สีขาว	F3223HR_WE	444.-
ฝาครอบกันน้ำ IP55 ขนาด 3 ช่อง สีเทา	F3223HR (GY)	444.-
ฝาครอบกันน้ำ IP55 พร้อมกล่อง ขนาด 3 ช่อง สีขาว	F3223HSMR_WE	625.-
กล่องลอยชนิดกันน้ำ สำหรับฝาครอบกันน้ำ	A3223HSMEWH	184.-

Surface Mounted Box

Description	Catalog Number	Unit Price
รายละเอียดสินค้า	รหัสสินค้า	ราคา/หน่วย (บาท)
กล่องพลาสติกแบบลอย	B3000F	26.-

USB Charger

Description	Catalog Number	Unit Price
รายละเอียดสินค้า	รหัสสินค้า	ราคา/หน่วย (บาท)
อุปกรณ์ USB ชาร์จไฟ พร้อมหน้ากากสีขาว	30USBCM	1,460.-

* ติดตั้งร่วมกับ F50XM2 และ FG1050H (ดูรายละเอียดหน้า 19)

ZENcelo

be in-standing



“เรียบหรู มีดีไซน์”

นวัตกรรม สวิตช์ดีไซน์ใหม่
รูปแบบ Full-Flat ดีไซน์ พร้อม
ไฟ LED และติดตั้งบนตะแกรงเหล็ก
เพื่อความคงทน ต่อการบิดงอ
ยืดอายุการใช้งาน

“ใช้งานได้หลากหลาย”

ออกแบบมาเพื่อให้สามารถ
มิกซ์แอนด์แมทช์ได้กับทุกการใช้งาน

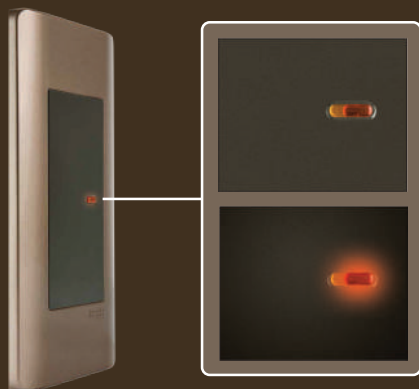

“ไฟแสดงสถานะ”

มาพร้อมกับไฟสีส้มแสดงสถานะการเปิด-ปิด
เพื่อให้สวิตช์ของคุณโดดเด่นแม้ปราศจากแสงไฟ

Schneider
Electric



- 8431M_1_BZ
สวิตช์ทางเดียว 16 แอมป์ 250 โวลต์
ขนาด 1.5 ช่อง
- A8401LHSZ
ฝา 3 ช่อง พร้อมตะแกรงเหล็ก



- 8431USB_BZ
เต้ารับเดี่ยว USB 2.1A ขนาด 1 ช่อง
- 84426MUES_BZ
เต้ารับเดี่ยว 3 ขา พร้อมม่านนิรภัย
16 แอมป์ 250 โวลต์ ขนาด 2 ช่อง
- A8401LHSZ
ฝา 3 ช่อง พร้อมตะแกรงเหล็ก

ZENcelo Full-Flat Switch

สวิตช์ปุ่มกดและตัวรับ



IGN. 824-2551

8431L_1_WE
8431L_2_WE8431M_1_WE
8431M_2_WE8431S_1_WE
8431S_2_WE

8431M_3_WE

Switch Modules (LED Indicator)

Description	Catalog Number	Unit Price	Catalog Number	Unit Price	
รายละเอียดสินค้า	ขนาด	รหัสสินค้า	ราคา/หน่วย (บาท)	รหัสสินค้า	ราคา/หน่วย (บาท)
		สีขาว		สีซิลเวอร์ บรอนซ์	
สวิตช์ทางเดียว 16 แอมป์ 250 โวลต์	1 ช่อง	8431S_1_WE	93.-	8431S_1_BZ	99.-
สวิตช์ทางเดียว 16 แอมป์ 250 โวลต์	1.5 ช่อง	8431M_1_WE	95.-	8431M_1_BZ	101.-
สวิตช์ทางเดียว 16 แอมป์ 250 โวลต์	3 ช่อง	8431L_1_WE	98.-	8431L_1_BZ	103.-
สวิตช์สองทาง 16 แอมป์ 250 โวลต์	1 ช่อง	8431S_2_WE	154.-	8431S_2_BZ	165.-
สวิตช์สองทาง 16 แอมป์ 250 โวลต์	1.5 ช่อง	8431M_2_WE	156.-	8431M_2_BZ	167.-
สวิตช์สองทาง 16 แอมป์ 250 โวลต์	3 ช่อง	8431L_2_WE	159.-	8431L_2_BZ	169.-
สวิตช์กึ่งกลางทาง 16 แอมป์ 250 โวลต์	1.5 ช่อง	8431M_3_WE	303.-	8431M_3_BZ	318.-

Bell Press Switch Modules

Description	Catalog Number	Unit Price	Catalog Number	Unit Price	
รายละเอียดสินค้า	ขนาด	รหัสสินค้า	ราคา/หน่วย (บาท)	รหัสสินค้า	ราคา/หน่วย (บาท)
		สีขาว		สีซิลเวอร์ บรอนซ์	
สวิตช์กระดิ่ง 4 แอมป์	1 ช่อง	8431SBPH_WE	242.-	8431SBPH_BZ	291.-
สวิตช์กระดิ่ง 4 แอมป์	3 ช่อง	8431LBPH_WE	242.-	8431LBPH_BZ	291.-



8431LBPH_WE



8431SBPH_WE



84426MUES_WE



84426LUES2_WE

Socket Modules

Description	Catalog Number	Unit Price	Catalog Number	Unit Price	
รายละเอียดสินค้า	ขนาด	รหัสสินค้า	ราคา/หน่วย (บาท)	รหัสสินค้า	ราคา/หน่วย (บาท)
		สีขาว		สีซิลเวอร์ บรอนซ์	
ตัวรับเดี่ยว 2 ขา พร้อมม่านนิรภัย 10 แอมป์ 250 โวลต์	1 ช่อง	84426SUS_WE*	68.-	84426SUS_BZ*	73.-
ตัวรับเดี่ยว 3 ขา พร้อมม่านนิรภัย 16 แอมป์ 250 โวลต์	2 ช่อง	84426MUES_WE	124.-	84426MUES_BZ	137.-
ตัวรับคู่ 3 ขา พร้อมม่านนิรภัย 16 แอมป์ 250 โวลต์	3 ช่อง	84426LUES2_WE	168.-	84426LUES2_BZ	183.-

USB

Description	Catalog Number	Unit Price	Catalog Number	Unit Price	
รายละเอียดสินค้า	ขนาด	รหัสสินค้า	ราคา/หน่วย (บาท)	รหัสสินค้า	ราคา/หน่วย (บาท)
		สีขาว		สีซิลเวอร์ บรอนซ์	
ตัวรับ USB 2.1A	1 ช่อง	8431USB_WE	905.-	8431USB_BZ	945.-
ตัวรับ USB 2.1A	2 ช่อง	8432USB_WE	1,350.-	8432USB_BZ	1,390.-



8431USB_WE



8432USB_WE



Telecommunication Accessory Modules

Description	Catalog Number	Unit Price	Catalog Number	Unit Price
รายละเอียดสินค้า	รหัสสินค้า	ราคา/หน่วย (บาท)	รหัสสินค้า	ราคา/หน่วย (บาท)
		สีขาว		สีซิลเวอร์ บรอนซ์
เต้ารับคอมพิวเตอร์ Cat.6 ขนาด 1 ช่อง	8431SRJ6H_WE	585.-	8431SRJ6H_BZ	630.-
เต้ารับโทรศัพท์ 4 สาย ขนาด 1 ช่อง	8431SRJ4H_WE	216.-	8431SRJ4H_BZ	237.-
เต้ารับโทรศัพท์ 75 โอห์ม	8431STV_WE	216.-	8431STV_BZ	237.-
เต้ารับโทรศัพท์แบบเกลียว (F-Type)	8431STVF_WE	267.-	8431STVF_BZ	319.-



Hotel Unit

Description	Catalog Number	Unit Price	Catalog Number	Unit Price
รายละเอียดสินค้า	รหัสสินค้า	ราคา/หน่วย (บาท)	รหัสสินค้า	ราคา/หน่วย (บาท)
		สีขาว		สีซิลเวอร์ บรอนซ์
สวิตช์ควบคุมอิเล็กทรอนิกส์ด้วยแผ่นกุญแจ (สำหรับแผ่นกุญแจที่มีความหนา 0.85-1 มม.)	A8431EKTH_WE	2,490.-		
เต้ารับเครื่องโกนหนวด	A84727H_WE	2,730.-	A84727H_SZ	2,880.-



Hotel Accessory Modules

Description	Catalog Number	Unit Price	Catalog Number	Unit Price
รายละเอียดสินค้า	รหัสสินค้า	ราคา/หน่วย (บาท)	รหัสสินค้า	ราคา/หน่วย (บาท)
		สีขาว		สีซิลเวอร์ บรอนซ์
สวิตช์สองทาง สัญลักษณ์ "ห้ามรบกวน"	8431SDNDH_WE	1,000.-	8431SDNDH_BZ	1,050.-
สวิตช์สองทาง สัญลักษณ์ "ทำความสะอาด"	8431SPCUH_WE	1,000.-	8431SPCUH_BZ	1,050.-
ไฟสัญญาณสีแดง สัญลักษณ์ "ห้ามรบกวน"	8430SDNDH_WE	605.-	8430SDNDH_BZ	710.-
ไฟสัญญาณสีเขียว สัญลักษณ์ "ทำความสะอาด"	8430SPCUH_WE	605.-	8430SPCUH_BZ	710.-

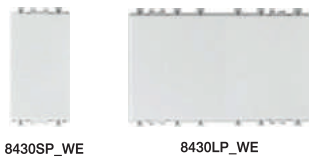

Blank Cover Modules

Description	Catalog Number	Unit Price	Catalog Number	Unit Price	
รายละเอียดสินค้า	ขนาด	รหัสสินค้า	ราคา/หน่วย (บาท)	รหัสสินค้า	ราคา/หน่วย (บาท)
		สีขาว		สีซิลเวอร์ บรอนซ์	
ฝาอุดช่องว่าง	1 ช่อง	8430SP_WE	26.-	8430SP_BZ	29.-
ฝาอุดช่องว่าง	3 ช่อง	8430LP_WE	41.-	8430LP_BZ	44.-

ZENcelo Full-Flat Switch

สวิตช์และเต้ารับ



A8401SH_WE



A8401MH_WE



A8401LH_WE



A84T02L_WE

Cover Plates

Description	Catalog Number	Unit Price	Catalog Number	Unit Price	
รายละเอียดสินค้า	ขนาด	รหัสสินค้า	ราคา/หน่วย (บาท)	รหัสสินค้า	ราคา/หน่วย (บาท)
		สีขาว		สีซิลเวอร์บรอนซ์	
ฝาครอบ พร้อมตะแกรงเหล็ก	1 ช่อง	A8401SH_WE	50.-	A8401SH_SZ	87.-
	1.5 ช่อง	A8401MH_WE	50.-	A8401MH_SZ	87.-
	3 ช่อง	A8401LH_WE	50.-	A8401LH_SZ	87.-
	6 ช่อง	A84T02L_WE_G9	182.-	A84T02L_SZ_G9	228.-

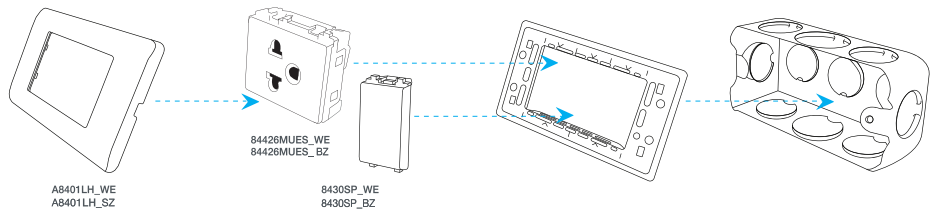
A8401LH_WE
A8401LH_SZ84426MUES_WE
84426MUES_BZ8430SP_WE
8430SP_BZ



CCT570003



CCT551023

Standard Movement Sensors

Description	Catalog Number	Unit Price
รายละเอียดสินค้า	รหัสสินค้า	ราคา/หน่วย (บาท)
อุปกรณ์ตรวจจับความเคลื่อนไหว 2 แชนแนล ชนิด PIR + LUX Sensor ระยะรัศมี 3.5 เมตร	CCT570003	3,840.-
อุปกรณ์ตรวจจับความเคลื่อนไหว 2 แชนแนล ชนิด High Frequency ระยะรัศมี 7 เมตร	CCT551023	10,900.-



CCT551011

Wide Range PIR Sensor

Description	Catalog Number	Unit Price
รายละเอียดสินค้า	รหัสสินค้า	ราคา/หน่วย (บาท)
อุปกรณ์ตรวจจับความเคลื่อนไหวแบบอินฟราเรด	CCT551011	12,200.-



SAE-UE-MS-CSAWE



SAE-UE-MS-CDAWE

360° Occupancy Sensors

Description	Catalog Number	Unit Price
รายละเอียดสินค้า	รหัสสินค้า	ราคา/หน่วย (บาท)
อุปกรณ์ตรวจจับการใช้งานแบบติดเพดาน 1 แชนแนล	SAE_UE_MS_CSAWE	4,720.-
อุปกรณ์ตรวจจับการใช้งานแบบติดเพดาน 2 แชนแนล	SAE_UE_MS_CDAWE	7,070.-
อุปกรณ์ตรวจจับการใช้งานแบบติดผนัง 1 แชนแนล	SAE_UE_MS_CDBWE	4,920.-
รีโมทคอนโทรลสำหรับอุปกรณ์ตรวจจับความเคลื่อนไหว	SAE_UE_MS_IR_WE	4,170.-



SAE-UE-MS-CDBWE



SAE_UE_MS_IR_WE

Installation Guide

คำแนะนำการติดตั้ง

การติดตั้งตัวรับ รุ่น Concept Easy Clip

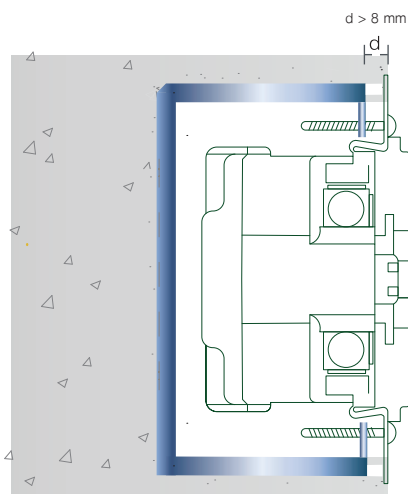

เฉพาะเมื่อติดตั้งกับกล่องเหล็กชนิดตีขึ้น (ความลึกกล่อง 1 1/2") ต้องฉาบผนังปูน ให้หนา อย่างน้อย d > 8 มม.

เมื่อติดตั้งกับกล่องเหล็กชนิดตีขึ้น (ความลึกกล่อง 1 7/8") สามารถติดตั้งได้โดยไม่กำหนดความหนาของการฉาบปูน

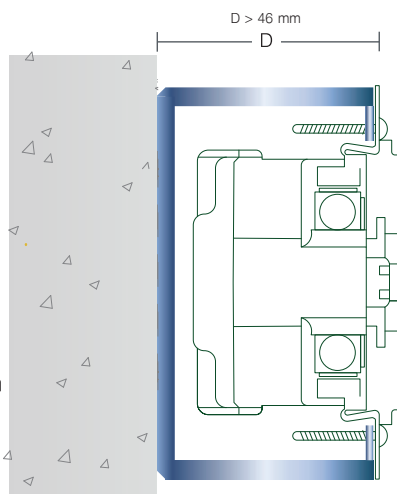

เมื่อติดตั้งแบบกล่องลอย แนะนำให้ใช้ กล่องที่มีความหนาอย่างน้อย D > 46 มม.

การต่อวงจรสวิตช์

สวิตช์ทางเดียว

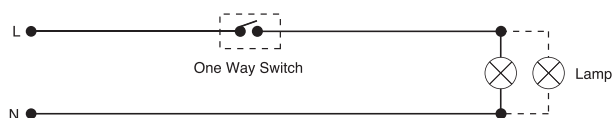

สวิตช์ทางเดียวพร้อมไฟสัญญาณ

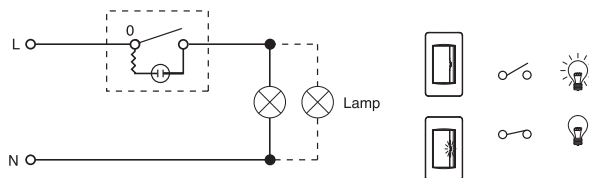

สวิตช์สองทาง

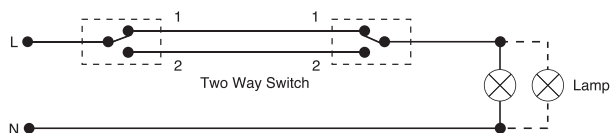

สวิตช์กึ่งกลางทาง

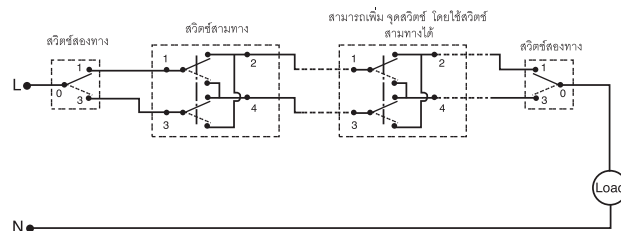

สวิตช์หรี่ไฟ

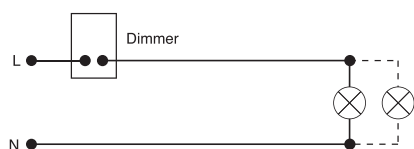

ใช้กับหลอดไฟตามที่กำหนดและกำลังไฟฟ้ารวมไม่เกินที่ระบุไว้
ข้อควรระวัง : การต่อผิดขั้วจะทำให้สวิตช์หรี่ไฟเสียหายได้

การต่อวงจรสวิตช์กดกระดิ่ง ชนิดกันน้ำ

ปุ่มกดพร้อมไฟสัญญาณ

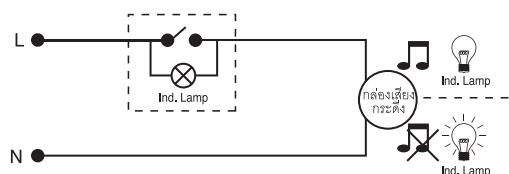

ไดอะแกรมการเดินสายไฟ

สวิตช์

สวิตช์ดับเบิ้ลโพล ทางเดียว 1 ช่อง

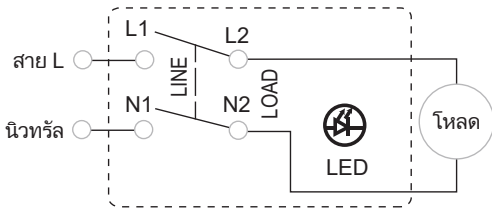

เต้ารับ

เต้ารับ 3 ขา

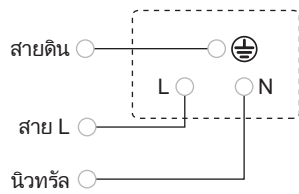

USB

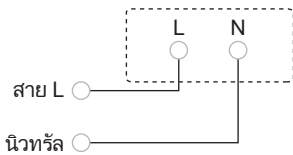

ปุ่มกดสำหรับจุกเงิน

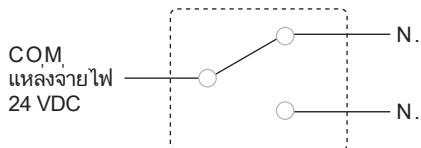

สวิตช์ควบคุมพัลลัมและสวิตช์ไฟหรี่

การใช้งานแบบสวิตช์ทางเดียว

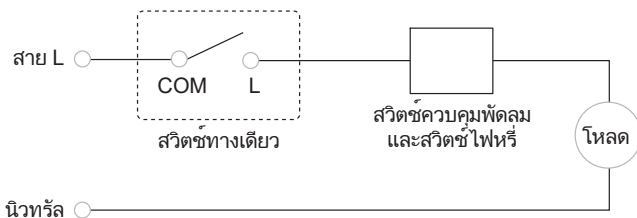

การใช้งานแบบสวิตช์ 2 ทาง

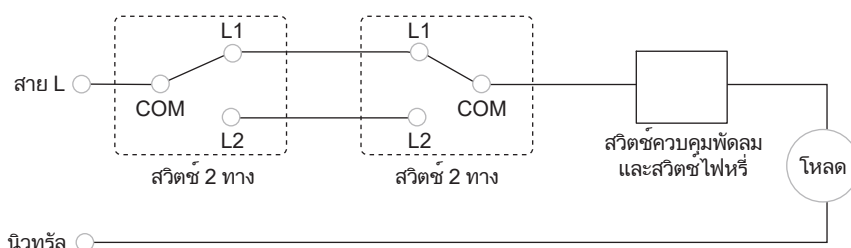

Installation Guide

คำแนะนำการติดตั้ง

การติดตั้งเต้ารับคอมพิวเตอร์ รุ่น Concept



หรือ

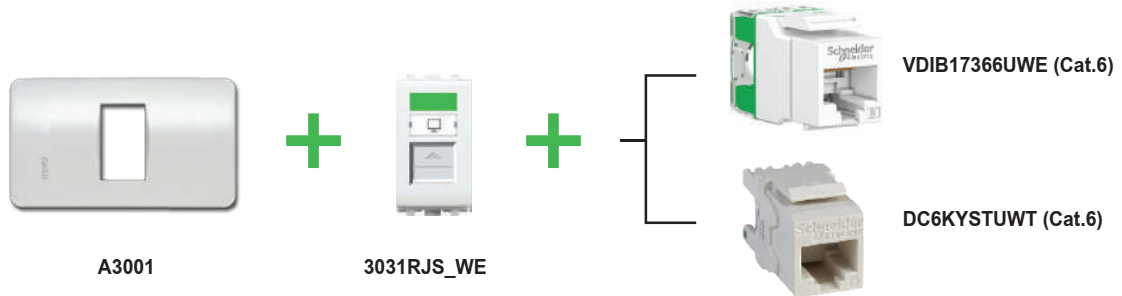

การติดตั้งเต้ารับฝังพื้น สำหรับรุ่น S-Flexi

สามารถใช้อุปกรณ์ของ S-Flexi ตามขนาดที่แนะนำดังนี้

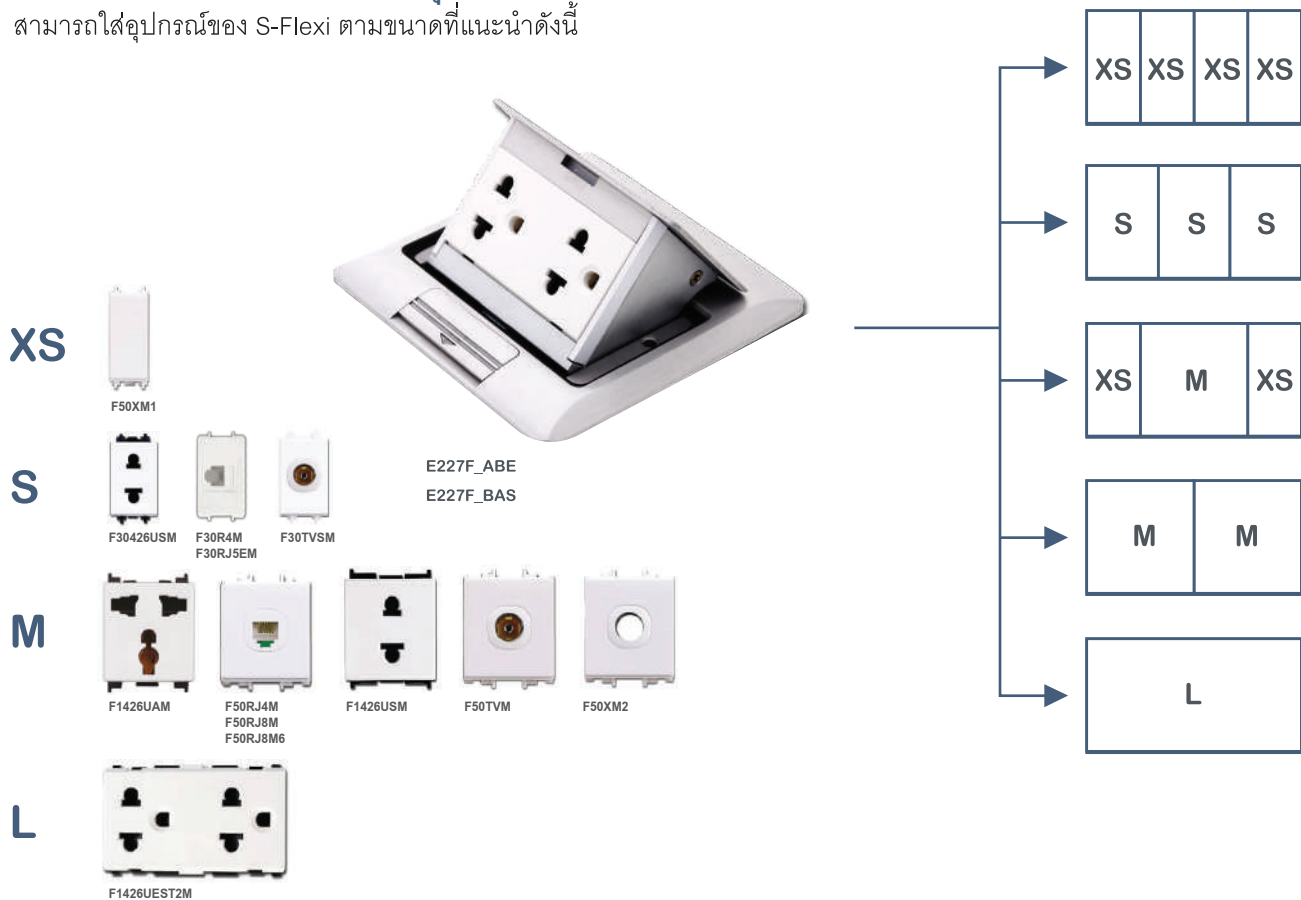

การต่ออุปกรณ์ USB ชาร์จไฟ สำหรับรุ่น S-Flexi

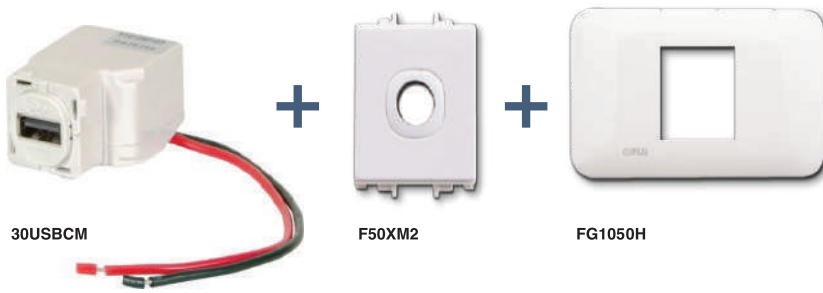

การต่อวงจรสวิตช์สำหรับแยกวงจร

WIRING DIAGRAM

Single Pole

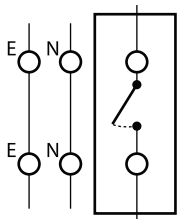

Double Pole

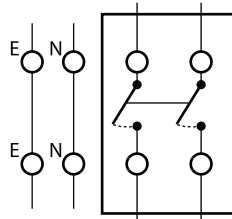

Triple Pole

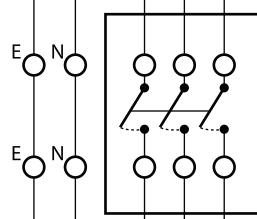

Conduit Entry Alternatives

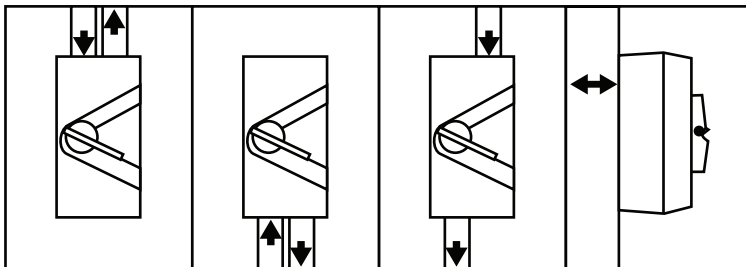

Dual 22 mm screwed conduit entries top and bottom of casing allow four ways to surface wire the switch.

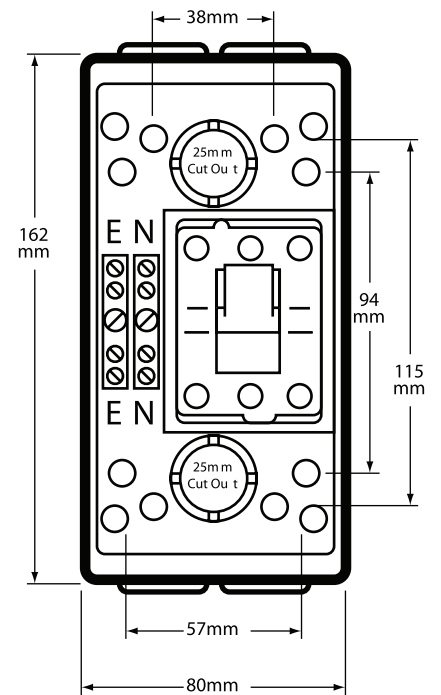

ตารางอ่านรหัสสินค้า

PKX 16 M 4 2 3	
Versions PKX = FAST Plug ปลั๊ก (ตัวผู้) PKY = FAST Socket เต้ารับ (ตัวเมีย) PKE = Screws Plug ปลั๊ก (ตัวผู้) PKF = Screws Socket เต้ารับ (ตัวเมีย)	Poles จำนวน 3 = 2P+E 4 = 3P+E 5 = 3P+N+E
Current (A) 16 แอมป์ 32 แอมป์	Voltage แรงดัน 2 = 230V 3 = 400V
Execution M = Wander แบบกลางทาง F = Flush angled (Panel Mounted) แบบฝังเฉียง G = Flush straight (Panel Mounted) แบบฝังตรง W = Surface, Wall Mounted แบบติดลอย	Protection (IP) 4 = IP44 7 = IP67

PratiKa FAST ไซลูชั่น ได้รับสิทธิบัตร The FAST ซึ่งเป็นสิทธิบัตรการเชื่อมต่อโดยไม่จำเป็นต้องใช้ไขควงสำหรับการขันสกรู รับประกันแรงดันตรงจุดเชื่อมต่อและทนทาน ช่วยลดการเกิดความร้อนและการเดินสายซ้ำเมื่อต้องบำรุงรักษาไซลูชั่นนี้นำไปใช้ได้กับสายไฟ ได้ที่กระแสไฟฟ้า 16A และ 32A



Wander Plugs IP44 รุ่น FAST



PKX16M423

Description				Catalog Number	Unit Price	
รายละเอียดสินค้า				รหัสสินค้า	ราคา/หน่วย (บาท)	
ปลั๊กตัวผู้ แบบกลางทาง	2P+E	230V	16A	สีฟ้า	PKX16M423	137.-
	3P+E	400V	16A	สีแดง	PKX16M434	167.-
	3P+E+N	400V	16A	สีแดง	PKX16M435	222.-
	2P+E	230V	32A	สีฟ้า	PKX32M423	263.-
	3P+E	400V	32A	สีแดง	PKX32M434	294.-
	3P+E+N	400V	32A	สีแดง	PKX32M435	334.-

Wander Sockets IP44 รุ่น FAST



PKY16M423

Description				Catalog Number	Unit Price	
รายละเอียดสินค้า				รหัสสินค้า	ราคา/หน่วย (บาท)	
เต้ารับตัวเมีย แบบกลางทาง	2P+E	230V	16A	สีฟ้า	PKY16M423	223.-
	3P+E	400V	16A	สีแดง	PKY16M434	272.-
	3P+E+N	400V	16A	สีแดง	PKY16M435	333.-
	2P+E	230V	32A	สีฟ้า	PKY32M423	370.-
	3P+E	400V	32A	สีแดง	PKY32M434	459.-
	3P+E+N	400V	32A	สีแดง	PKY32M435	499.-

Wander Plugs IP44 รุ่นสกรู (SCREW)



PKE16M423

Description				Catalog Number	Unit Price	
รายละเอียดสินค้า				รหัสสินค้า	ราคา/หน่วย (บาท)	
ปลั๊กตัวผู้ แบบกลางทาง	2P+E	230V	16A	สีฟ้า	PKE16M423	136.-
	3P+E	400V	16A	สีแดง	PKE16M434	166.-
	3P+E+N	400V	16A	สีแดง	PKE16M435	222.-
	2P+E	230V	32A	สีฟ้า	PKE32M423	262.-
	3P+E	400V	32A	สีแดง	PKE32M434	292.-
	3P+E+N	400V	32A	สีแดง	PKE32M435	333.-

Wander Sockets IP44 รุ่นสกรู (SCREW)



PKF16M423

Description		Catalog Number		Unit Price
รายละเอียดสินค้า		รหัสสินค้า	ราคา/หน่วย (บาท)	
เต้ารับตัวเมีย แบบกลางทาง	2P+E 230V 16A สีฟ้า	PKF16M423	222.-	
	3P+E 400V 16A สีแดง	PKF16M434	272.-	
	3P+E+N 400V 16A สีแดง	PKF16M435	333.-	
	2P+E 230V 32A สีฟ้า	PKF32M423	368.-	
	3P+E 400V 32A สีแดง	PKF32M434	459.-	
	3P+E+N 400V 32A สีแดง	PKF32M435	499.-	

Surface Plug IP44 รุ่นสกรู (SCREW)



PKE16W423

Description		Catalog Number		Unit Price
รายละเอียดสินค้า		รหัสสินค้า	ราคา/หน่วย (บาท)	
ปลั๊กตัวผู้ แบบติดลอย	2P+E 230V 16A สีฟ้า	PKE16W423	368.-	
	3P+E 400V 16A สีแดง	PKE16W434	398.-	
	3P+E+N 400V 16A สีแดง	PKE16W435	449.-	
	2P+E 230V 32A สีฟ้า	PKE32W423	469.-	
	3P+E 400V 32A สีแดง	PKE32W434	510.-	
	3P+E+N 400V 32A สีแดง	PKE32W435	560.-	

Surface Sockets IP44 รุ่นสกรู (SCREW)



PKF16W423

Description		Catalog Number		Unit Price
รายละเอียดสินค้า		รหัสสินค้า	ราคา/หน่วย (บาท)	
เต้ารับตัวเมีย แบบติดลอย	2P+E 230V 16A สีฟ้า	PKF16W423	323.-	
	3P+E 400V 16A สีแดง	PKF16W434	343.-	
	3P+E+N 400V 16A สีแดง	PKF16W435	378.-	
	2P+E 230V 32A สีฟ้า	PKF32W423	421.-	
	3P+E 400V 32A สีแดง	PKF32W434	451.-	
	3P+E+N 400V 32A สีแดง	PKF32W435	500.-	

Straight Sockets IP44 รุ่นสกรู (SCREW)



PKF16G423

Description		Catalog Number		Unit Price
รายละเอียดสินค้า		รหัสสินค้า	ราคา/หน่วย (บาท)	
เต้ารับตัวเมีย แบบฝังตรง	2P+E 230V 16A สีฟ้า	PKF16G423	233.-	
	3P+E 400V 16A สีแดง	PKF16G434	253.-	
	3P+E+N 400V 16A สีแดง	PKF16G435	324.-	
	2P+E 230V 32A สีฟ้า	PKF32G423	410.-	
	3P+E 400V 32A สีแดง	PKF32G434	481.-	
	3P+E+N 400V 32A สีแดง	PKF32G435	520.-	

Sloping Sockets IP44 รุ่นสกรู (SCREW)



PKF16F435

Description		Catalog Number		Unit Price
รายละเอียดสินค้า		รหัสสินค้า	ราคา/หน่วย (บาท)	
เต้ารับตัวเมีย แบบฝังเฉียง	2P+E 230V 16A สีฟ้า	PKF16F423	232.-	
	3P+E 400V 16A สีแดง	PKF16F434	262.-	
	3P+E+N 400V 16A สีแดง	PKF16F435	333.-	
	2P+E 230V 32A สีฟ้า	PKF32F423	408.-	
	3P+E 400V 32A สีแดง	PKF32F434	479.-	
	3P+E+N 400V 32A สีแดง	PKF32F435	520.-	



PKX16M723

Wander Plugs IP67 รุ่น FAST

Description		Catalog Number		Unit Price
รายละเอียดสินค้า		รหัสสินค้า	ราคา/หน่วย (บาท)	
ปลั๊กตัวผู้ แบบกลางทาง	รุ่นกันน้ำพิเศษ 2P+E 230V 16A สีฟ้า	PKX16M723	368.-	
	รุ่นกันน้ำพิเศษ 3P+E 400V 16A สีแดง	PKX16M734	418.-	
	รุ่นกันน้ำพิเศษ 3P+E+N 400V 16A สีแดง	PKX16M735	449.-	
	รุ่นกันน้ำพิเศษ 2P+E 230V 32A สีฟ้า	PKX32M723	481.-	
	รุ่นกันน้ำพิเศษ 3P+E 400V 32A สีแดง	PKX32M734	520.-	
	รุ่นกันน้ำพิเศษ 3P+E+N 400V 32A สีแดง	PKX32M735	560.-	



PKY16M723

Wander Sockets IP67 รุ่น FAST

Description		Catalog Number		Unit Price
รายละเอียดสินค้า		รหัสสินค้า	ราคา/หน่วย (บาท)	
เต้ารับตัวเมีย แบบกลางทาง	รุ่นกันน้ำพิเศษ 2P+E 230V 16A สีฟ้า	PKY16M723	471.-	
	รุ่นกันน้ำพิเศษ 3P+E 400V 16A สีแดง	PKY16M734	520.-	
	รุ่นกันน้ำพิเศษ 3P+E+N 400V 16A สีแดง	PKY16M735	600.-	
	รุ่นกันน้ำพิเศษ 2P+E 230V 32A สีฟ้า	PKY32M723	660.-	
	รุ่นกันน้ำพิเศษ 3P+E 400V 32A สีแดง	PKY32M734	680.-	
	รุ่นกันน้ำพิเศษ 3P+E+N 400V 32A สีแดง	PKY32M735	740.-	

Wander Plugs IP67 รุ่นสกรู (SCREW)



PKE16M723

Description		Catalog Number		Unit Price
รายละเอียดสินค้า		รหัสสินค้า	ราคา/หน่วย (บาท)	
ปลั๊กตัวผู้ แบบกลางทาง	รุ่นกันน้ำพิเศษ 2P+E 230V 16A สีฟ้า	PKE16M723	368.-	
	รุ่นกันน้ำพิเศษ 3P+E 400V 16A สีแดง	PKE16M734	418.-	
	รุ่นกันน้ำพิเศษ 3P+E+N 400V 16A สีแดง	PKE16M735	449.-	
	รุ่นกันน้ำพิเศษ 2P+E 230V 32A สีฟ้า	PKE32M723	479.-	
	รุ่นกันน้ำพิเศษ 3P+E 400V 32A สีแดง	PKE32M734	520.-	
	รุ่นกันน้ำพิเศษ 3P+E+N 400V 32A สีแดง	PKE32M735	560.-	
	รุ่นกันน้ำพิเศษ 2P+E 230V 63A สีฟ้า	81378	1,040.-	
	รุ่นกันน้ำพิเศษ 3P+E 400V 63A สีแดง	81382	1,100.-	
	รุ่นกันน้ำพิเศษ 3P+E+N 400V 63A สีแดง	81383	1,160.-	
	รุ่นกันน้ำพิเศษ 3P+E 400V 125A สีแดง	81394	3,440.-	
รุ่นกันน้ำพิเศษ 3P+E+N 400V 125A สีแดง	81395	3,590.-		

Wander Sockets IP67 รุ่นสกู (SCREW)



PKF32M734

Description		Catalog Number		Unit Price
รายละเอียดสินค้า		รหัสสินค้า	ราคา/หน่วย (บาท)	
เต้ารับตัวเมีย แบบกลางทาง	รุ่นกันน้ำพิเศษ 2P+E 230V 16A สีฟ้า	PKF16M723	469.-	
	รุ่นกันน้ำพิเศษ 3P+E 400V 16A สีแดง	PKF16M734	520.-	
	รุ่นกันน้ำพิเศษ 3P+E+N 400V 16A สีแดง	PKF16M735	600.-	
	รุ่นกันน้ำพิเศษ 2P+E 230V 32A สีฟ้า	PKF32M723	660.-	
	รุ่นกันน้ำพิเศษ 3P+E 400V 32A สีแดง	PKF32M734	680.-	
	รุ่นกันน้ำพิเศษ 3P+E+N 400V 32A สีแดง	PKF32M735	740.-	
	รุ่นกันน้ำพิเศษ 2P+E 230V 63A สีฟ้า	81478	1,460.-	
	รุ่นกันน้ำพิเศษ 3P+E 400V 63A สีแดง	81482	1,510.-	
	รุ่นกันน้ำพิเศษ 3P+E+N 400V 63A สีแดง	81483	1,610.-	
	รุ่นกันน้ำพิเศษ 3P+E 400V 125A สีแดง	81494	5,510.-	
รุ่นกันน้ำพิเศษ 3P+E+N 400V 125A สีแดง	81495	6,200.-		



81582

Wall mount Plug IP67 รุ่นสกู (SCREW)

Description		Catalog Number		Unit Price
รายละเอียดสินค้า		รหัสสินค้า	ราคา/หน่วย (บาท)	
ปลั๊กตัวผู้	รุ่นกันน้ำพิเศษ 3P+E+N 400V 63A สีแดง	81583	3,630.-	
แบบติดลอย	รุ่นกันน้ำพิเศษ 3P+E 400V 125A สีแดง	81594	3,000.-	

Straight Sockets IP67 รุ่นสกู (SCREW)



PKF32G723

Description		Catalog Number		Unit Price
รายละเอียดสินค้า		รหัสสินค้า	ราคา/หน่วย (บาท)	
เต้ารับตัวเมีย แบบฝังตรง	รุ่นกันน้ำพิเศษ 2P+E 230V 16A สีฟ้า	PKF16G723	431.-	
	รุ่นกันน้ำพิเศษ 3P+E 400V 16A สีแดง	PKF16G734	471.-	
	รุ่นกันน้ำพิเศษ 3P+E+N 400V 16A สีแดง	PKF16G735	530.-	
	รุ่นกันน้ำพิเศษ 2P+E 230V 32A สีฟ้า	PKF32G723	530.-	
	รุ่นกันน้ำพิเศษ 3P+E 400V 32A สีแดง	PKF32G734	560.-	
	รุ่นกันน้ำพิเศษ 3P+E+N 400V 32A สีแดง	PKF32G735	640.-	
	รุ่นกันน้ำพิเศษ 2P+E 230V 63A สีฟ้า	81678	1,100.-	
	รุ่นกันน้ำพิเศษ 3P+E 400V 63A สีแดง	81682	1,160.-	
	รุ่นกันน้ำพิเศษ 3P+E+N 400V 63A สีแดง	81683	1,330.-	
	รุ่นกันน้ำพิเศษ 3P+E 400V 125A สีแดง	81694	3,590.-	
รุ่นกันน้ำพิเศษ 3P+E+N 400V 125A สีแดง	81695	3,750.-		



PKF16F723



PKF16W723



81178



83081



82771

Sloping Sockets IP67 รุ่นสกกรู (SCREW)

Description		Catalog Number	Unit Price
รายละเอียดสินค้า		รหัสสินค้า	ราคา/หน่วย (บาท)
เต้ารับตัวเมีย แบบฝังเฉียง	รุ่นกันน้ำพิเศษ 2P+E 230V 16A สีฟ้า	PKF16F723	408.-
	รุ่นกันน้ำพิเศษ 3P+E 400V 16A สีแดง	PKF16F734	449.-
	รุ่นกันน้ำพิเศษ 3P+E+N 400V 16A สีแดง	PKF16F735	560.-
	รุ่นกันน้ำพิเศษ 2P+E 230V 32A สีฟ้า	PKF32F723	605.-
	รุ่นกันน้ำพิเศษ 3P+E 400V 32A สีแดง	PKF32F734	620.-
	รุ่นกันน้ำพิเศษ 3P+E+N 400V 32A สีแดง	PKF32F735	640.-
	รุ่นกันน้ำพิเศษ 2P+E 230V 63A สีฟ้า	81278	1,100.-
	รุ่นกันน้ำพิเศษ 3P+E 400V 63A สีแดง	81282	1,160.-
	รุ่นกันน้ำพิเศษ 3P+E+N 400V 63A สีแดง	81283	1,330.-
	รุ่นกันน้ำพิเศษ 3P+E 400V 125A สีแดง	81294	3,590.-
รุ่นกันน้ำพิเศษ 3P+E+N 400V 125A สีแดง	81295	3,750.-	

Surface Sockets IP67 รุ่นสกกรู (SCREW)

Description		Catalog Number	Unit Price
รายละเอียดสินค้า		รหัสสินค้า	ราคา/หน่วย (บาท)
เต้ารับตัวเมีย แบบติดลอย	รุ่นกันน้ำพิเศษ 2P+E 230V 16A สีฟ้า	PKF16W723	600.-
	รุ่นกันน้ำพิเศษ 3P+E 400V 16A สีแดง	PKF16W734	650.-
	รุ่นกันน้ำพิเศษ 3P+E+N 400V 16A สีแดง	PKF16W735	705.-
	รุ่นกันน้ำพิเศษ 2P+E 230V 32A สีฟ้า	PKF32W723	785.-
	รุ่นกันน้ำพิเศษ 3P+E 400V 32A สีแดง	PKF32W734	805.-
	รุ่นกันน้ำพิเศษ 3P+E+N 400V 32A สีแดง	PKF32W735	865.-

Surface Sockets Wall Mounted with Box IP67 รุ่นสกกรู (SCREW)

Description		Catalog Number	Unit Price
รายละเอียดสินค้า		รหัสสินค้า	ราคา/หน่วย (บาท)
เต้ารับตัวเมีย แบบติดลอย พร้อมกล่อง	รุ่นกันน้ำพิเศษ 2P+E 230V 63A สีฟ้า	81178	1,510.-
	รุ่นกันน้ำพิเศษ 3P+E 400V 63A สีแดง	81182	1,560.-
	รุ่นกันน้ำพิเศษ 3P+E+N 400V 63A สีแดง	81183	1,680.-
	รุ่นกันน้ำพิเศษ 3P+E 400V 125A สีแดง	81194	4,970.-
	รุ่นกันน้ำพิเศษ 3P+E+N 400V 125A สีแดง	81195	5,130.-

Interlocked-Switch Socket Wall Mounted IP65 รุ่นสกกรู (SCREW)

Description		Catalog Number	Unit Price
รายละเอียดสินค้า		รหัสสินค้า	ราคา/หน่วย (บาท)
เต้ารับตัวเมีย แบบติดลอย พร้อมสวิตช์ล๊อค	รุ่นกันน้ำพิเศษ 2P+E 230V 16A สีฟ้า	83081	2,300.-
	รุ่นกันน้ำพิเศษ 3P+E 400V 16A สีแดง	83085	2,400.-
	รุ่นกันน้ำพิเศษ 3P+E+N 400V 16A สีแดง	83086	2,640.-
	รุ่นกันน้ำพิเศษ 2P+E 230V 32A สีฟ้า	83092	2,760.-
	รุ่นกันน้ำพิเศษ 3P+E 400V 32A สีแดง	83096	2,980.-
	รุ่นกันน้ำพิเศษ 3P+E+N 400V 32A สีแดง	83097	3,160.-

Combination Sockets Wall Mounted with DIN IP65 รุ่นสกกรู (SCREW)

Description		Catalog Number	Unit Price
รายละเอียดสินค้า		รหัสสินค้า	ราคา/หน่วย (บาท)
เต้ารับตัวเมีย แบบติดลอย พร้อมสวิตช์ล๊อค และราง DIN	รุ่นกันน้ำพิเศษ 2P+E 230V 16A สีฟ้า	82754	5,980.-
	รุ่นกันน้ำพิเศษ 3P+E+N 400V 32A สีแดง	82771	9,340.-
	รุ่นกันน้ำพิเศษ 3P+E 400V 63A สีแดง	82782	9,070.-
	รุ่นกันน้ำพิเศษ 3P+E+N 400V 63A สีแดง	82783	9,610.-



56SW110LE GY

Rotary Isolator Switches IP66

Description						Catalog Number	Unit Price
รายละเอียดสินค้า						รหัสสินค้า	ราคา/หน่วย (บาท)
สวิตช์กันน้ำแบบหมุน	1P	250V	10A	IP66	สีเทา	S56SW110LE GY	760.-
	2P	500V	20A	IP66	สีเทา	S56SW220LE GY	915.-
	3P	500V	20A	IP66	สีเทา	S56SW320LE GY	1,020.-
	3P	500V	32A	IP66	สีเทา	S56SW332LE GY	2,050.-
	3P	500V	50A	IP66	สีเทา	S56SW350LE GY	2,570.-



56E6 GY



56E1 GY

Mounting Enclosures

Description						Catalog Number	Unit Price
รายละเอียดสินค้า						รหัสสินค้า	ราคา/หน่วย (บาท)
กล่องกันน้ำ 1 ช่อง ขนาด 63 x 102 x 63 มม. IP66 สีเทา						S56E1GY_G15	282.-
กล่องกันน้ำ 6 ช่อง ขนาด 63 x 294 x 63 มม. IP66 สีเทา						56E6 GY	1,940.-

การใช้งานพาวเวอร์ปลั๊กสำหรับงานอุตสาหกรรม

มาตรฐานการใช้งาน ปลั๊กและเต้ารับ ถูกแบ่งออกเป็น 2 ชนิดคือ Extra-low Voltage : แรงดันไฟฟ้าแรงต่ำ ไม่เกิน 50 V และ Low Voltage : แรงดันไฟฟ้าแรงต่ำ 50 - 690 V

- ชนิด 2P และ 3P ที่กระแสใช้งาน 16A และ 32A สำหรับ Extra-low Voltage และ Low Voltage
- ชนิด 2P+E 3P+E และ 3P+E+N ที่กระแสใช้งาน 16A 32A 63A และ 125A สำหรับ Low Voltage

ลักษณะการนำไปใช้งาน

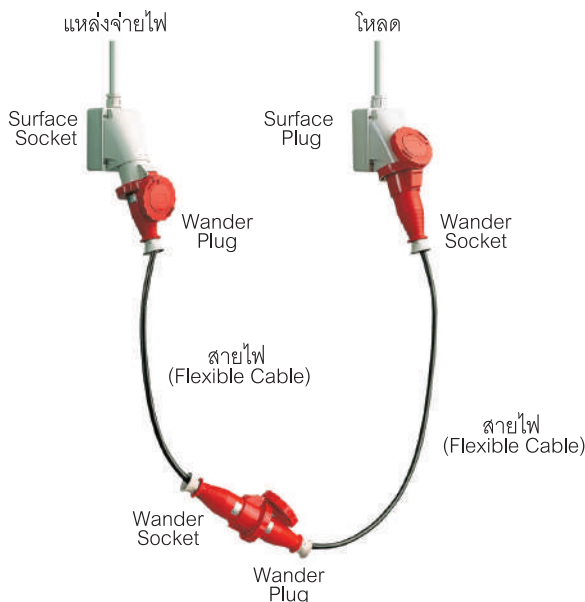

รหัสสี (Coded Colours)

เพื่อให้ง่ายต่อการใช้งานพาวเวอร์ปลั๊กจึงถูกแบ่งตามแรงดันไฟฟ้าที่ใช้งาน ดังตารางต่อไปนี้

Colours	
แรงดันไฟฟ้า	สี
10 - 25 V	สีม่วง
40 - 50 V	สีขาว
100 - 130 V	สีเหลือง
200 - 250 V	สีน้ำเงิน
380 - 480 V	สีแดง
500 - 690 V	สีดำ

* สำหรับการใช้งานที่ความถี่ที่สูงกว่า 60 Hz จนถึง 500 Hz จะถูกใช้เป็นตัวเขียว

Square D Classic Plus

ตู้คอนซูมเมอร์ยูนิต สแควร์ดี รุ่น คลาสสิกพลัส

Square D

กลุ่มผลิตภัณฑ์ ที่ตอบโจทย์ในทุก ๆ เรื่อง

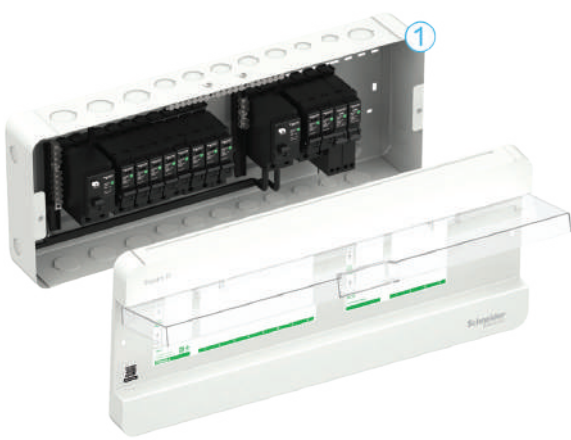

1 ตู้คอนซูมเมอร์แบบแยกกลุ่มกันดูด (Split Bus) คู่มาพร้อมกันกับเมนเบรกเกอร์กันดูด ปกป้องวงจรที่มีความเสี่ยงจากไฟดูดไฟไม่ดับทั้งบ้าน



2 เมนเซอร์กิตเบรกเกอร์กันดูด (RCBO 2P) เพียงติดตั้งแทนเมนเบรกเกอร์รุ่นธรรมดาสามารถป้องกันไฟดูดทั้งบ้านในตัวเดียว

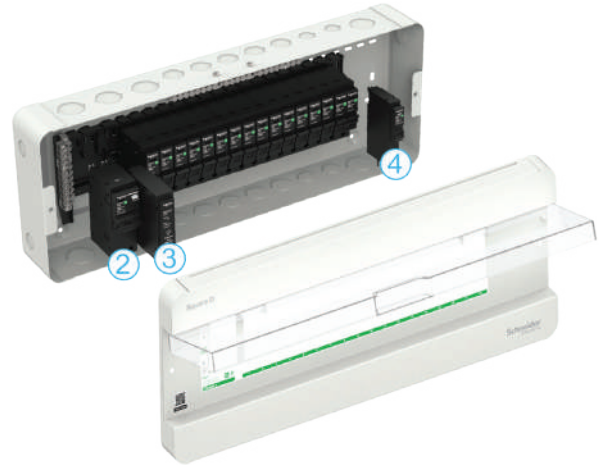

3 อุปกรณ์ป้องกันไฟกระชาก (SPD) ปกป้องเครื่องใช้ไฟฟ้าภายในบ้านจากแรงดัน ไฟกระชากหรือแรงดันส่วนเกินจากฟ้าผ่า



4 เซอร์กิตเบรกเกอร์ลู่ย่อยกันดูด (RCBO) ป้องกันอันตรายจากไฟดูด ตัดเฉพาะวงจรที่เกิดไฟรั่วช่วยให้แก้ไขปัญหาได้ตรงจุดหมดปัญหาไฟดับทั้งบ้าน

Square D Classic Plus

*RCBO คือ เครื่องตัดไฟรั่วที่ตัดกระแสลัดวงจรและไหลเกินได้

*RCCB คือ เครื่องตัดไฟรั่วที่ไม่สามารถตัดกระแสลัดวงจรและไหลเกินได้ จึงต้องใช้ร่วมกับเบรกเกอร์ด้วยทุกครั้ง

จุดเด่นของระบบปลั๊กออน (Plug-On)

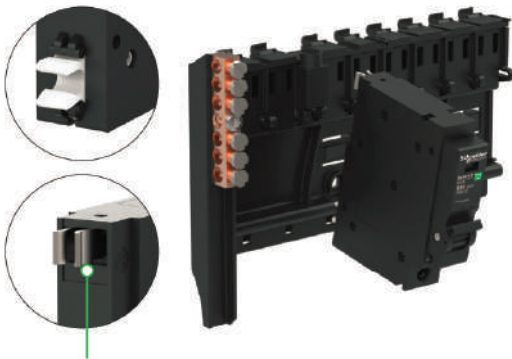

ที่สุด...ของความปลอดภัยระดับโลก ด้วยระบบปลั๊กออน (Plug-On) จาก ซีไนเตอร์ อิเล็กทริก

- เทคโนโลยี ปลั๊กออน จากอเมริกา ปลอดภัย สูงสุด กรณีเกิดการลัดวงจร หรือ Short Circuit จะเกิดสนามแม่เหล็กเหนี่ยวนำดูดคลิปปาหนับของตัวเบรกเกอร์ให้จับยึดแน่นกับบัสบาร์ให้สนิทมากยิ่งขึ้น ช่วยลดโอกาสการเกิดการอาร์ค (Arc)
- สะดวก ติดตั้งง่าย และรองรับผลิตภัณฑ์ในกลุ่ม สแควร์ดี ได้ทุกชนิดไม่ว่าจะเป็นเมนเบรกเกอร์กันดูด ลู่ย่อยเบรกเกอร์กันดูด และ เซิร์จ สแควร์ดี ป้องกันแรงดันส่วนเกินจากฟ้าผ่า รวมทั้งลู่ย่อยและเมนเบรกเกอร์ สแควร์ดี ทุกรุ่น
- ประหยัดเวลาและค่าใช้จ่าย ใช้เวลาเพียงสั้น ๆ อีกทั้งยังไม่ต้องร้อยสายไฟเพิ่มเติมเหมือนกับระบบรางสไลด์ (DIN-Rail) ให้อย่างยาก
- ช่วยลดความผิดพลาด ในการประกอบ และติดตั้งลู่ย่อยเซอร์กิตเบรกเกอร์ เพราะรูปแบบของปลั๊กออนบัสบาร์ที่เข้ากันได้ง่าย

การวิเคราะห์ความผิดพลาดด้วย "VisiSafe"

VisiSafe ช่วยให้การวิเคราะห์ความผิดพลาดง่ายขึ้น ไม่ว่าจะเป็นความผิดพลาดจากการติดตั้ง หรือแม้กระทั่ง ไฟดูด ไฟรั่ว ไหลเกิน กระแสลัดวงจร



แถบสีดำ

MCB สามารถรีเซ็ตเบรกเกอร์ได้ โดยไม่มีความเสี่ยงใด ๆ เกิดขึ้น

แถบสีแดง

ทริปเกิดจากความผิดพลาดทางไฟฟ้า จำเป็นต้องปรับปรุงแก้ไข ก่อนที่จะรีเซ็ตเบรกเกอร์

“รู้ยัง? จะขอมีเตอรไฟฟ้าสำหรับบ้านใหม่
ต้องติดตั้งอุปกรณ์ป้องกันไฟดูด
มีผลบังคับใช้แล้ว
ตั้งแต่ 1 กันยายน 2559”

เบรกเกอร์กันไฟดูด ชไนเดอร์
กับ 3 ทางเลือก
เพื่อความปลอดภัย

1 ตู้คอนซูมเมอร์แบบแยกกลุ่มกันดูด (Split Bus Consumer Unit)



ประหยัด ปลอดภัย ไฟไม่ดับทั้งบ้าน
คุ้มค่าที่สุด !!! มาพร้อมกับอุปกรณ์กันดูด ไม่ต้องซื้อแยก
แยกป้องกันเฉพาะกลุ่มวงจรเสี่ยง
ตัดทันที ที่เกิดไฟดูด ไฟรั่ว



ไฟไม่ดับทั้งบ้านตัดจบไวภายใน 0.04 วินาที

2 เมนเซอร์กิตเบรกเกอร์กันดูด RCBO



สุดคุ้ม เพียงตัวเดียวป้องกันได้ทั้งบ้าน
แค่ติดตั้งแทนเมนเบรกเกอร์ก็ปลอดภัย
จากไฟดูดทุกวงจร ในราคาแสนประหยัด

3 เซอร์กิตเบรกเกอร์กันดูด RCBO



สุดยอดการควบคุม...
ตัดเฉพาะวงจรไฟไม่ดับทั้งบ้าน
ไฟไม่ดับทั้งบ้านเพราะป้องกันไฟดูด
แยกแต่ละวงจร

Square D Classic Plus

ตู้คอนซูมเมอร์ยูนิต สแควร์ดี รุ่น คลาสสิกพลัส

Square D Classic+ Consumer Units

ตู้สำหรับอุปกรณ์ควบคุมไฟฟ้า 1 เฟส 2 สาย 240 โวลต์ พร้อมกราวด์บาร์ (GND)

ตู้สแควร์ดี รุ่นคลาสสิก พลัส ดีไซน์ยอดเยี่ยม ทนทาน แข็งแกร่ง ปลอดภัยด้วยการออกแบบ และทดสอบตามมาตรฐาน IEC 61439-1, IEC 61439-3 และ มอก. 1436-2540 เหมาะสำหรับการติดตั้งสำหรับบ้านพักอาศัย ห้องชุด หรืออาคารพาณิชย์ ทุกรูปแบบ ทนกระแสลัดวงจรได้ถึง 10 kA รองรับทุกการใช้งานแบบปลั๊กออน (Plug-on)

Square D Classic Plus



Single Bus

- ผ่านการรับรองมาตรฐาน IEC 61439 TIS 1436-2540
- ระบบเชื่อมต่อแบบ "Plug-On"
- 240 VAC - 50/60 Hz
- การทนกระแสลัดวงจร 10 KA
- ระดับการป้องกัน IP 4X

Square D Classic+ Single Bus

Description	Number of Way	Catalog Number	Unit Price
รายละเอียดสินค้า	จำนวนวงจรย่อย (ช่อง)	รหัสสินค้า	ราคา/หน่วย (บาท)
ตู้คอนซูมเมอร์ ยูนิต บัสบาร์เดี่ยว	4	S9HCL14	2,450.-
	6	S9HCL16	2,700.-
	10	S9HCL110	3,050.-
	14	S9HCL114	3,450.-
	18	S9HCL118	3,900.-

ราคาต่อปลั๊กเท่านั้น

Split Bus

- ผ่านการรับรองมาตรฐาน IEC 61439 TIS 1436-2540
- ระบบเชื่อมต่อแบบ "Plug-On"
- 240 VAC - 50/60 Hz
- การทนกระแสลัดวงจร 10 KA
- ระดับการป้องกัน IP 4X

Square D Classic+ Split Bus

Description	Number of Way	Catalog Number	Unit Price
รายละเอียดสินค้า	จำนวนวงจรย่อย (ช่อง)	รหัสสินค้า	ราคา/หน่วย (บาท)
ตู้คอนซูมเมอร์ ยูนิต บัสบาร์แยกแบบปลั๊กออน	พร้อมอุปกรณ์กันไฟดูด	RCCB 40A 30mA	
	4+4	S9HCL14X4R40	5,550.-
	8+4	S9HCL18X4R40	6,000.-
	8+8	S9HCL18X8R40	6,500.-
	พร้อมอุปกรณ์กันไฟดูด	RCCB 63A 30mA	
	4+4	S9HCL14X4R63	5,550.-
	8+4	S9HCL18X4R63	6,000.-
	8+8	S9HCL18X8R63	6,500.-

ราคาพร้อมเมนเบรกเกอร์กันดูด

อุปกรณ์เสริม สำหรับตู้คอนซูมเมอร์ยูนิต

Description	Catalog Number	Unit Price
รายละเอียดสินค้า	รหัสสินค้า	ราคา/หน่วย (บาท)
Filler Plate สำหรับอุดช่องว่าง จำนวน 1 ช่อง	75022-900-01-TSELL	32.-
Terminal Lug ขนาดใหญ่ สำหรับขนาดสายไฟ 30-50 ตร.มม.	SDALUG50	240.-



75022-900-01-TSELL



SDALUG50

Square D Miniature Circuit Breaker

เซอร์กิตเบรกเกอร์ สำหรับคอนซูมเมอร์ยูนิต และโหลดเซ็นเตอร์



QOVs 1 โพล

kA	Amp.	Catalog Number	Unit Price
(กิโลแอมป์)	(แอมป์)	รหัสสินค้า	ราคา/หน่วย (บาท)
6 kA	10	QO110VSC6T	240.-
	16	QO116VSC6T	240.-
	20	QO120VSC6T	240.-
	25	QO125VSC6T	240.-
	32	QO132VSC6T	240.-
	40	QO140VSC6T	550.-
	50	QO150VSC6T	550.-
10 kA	63	QO163VSC6T	550.-
	10	QO110VSC10T	590.-
	16	QO116VSC10T	590.-
	20	QO120VSC10T	590.-
	25	QO125VSC10T	590.-
	32	QO132VSC10T	590.-
	40	QO140VSC10T	875.-
50	QO150VSC10T	875.-	
63	QO163VSC10T	875.-	

QOVs 3 โพล

kA	Amp.	Catalog Number	Unit Price
(กิโลแอมป์)	(แอมป์)	รหัสสินค้า	ราคา/หน่วย (บาท)
6 kA	10	QO310VSC6T	2,640.-
	16	QO316VSC6T	2,640.-
	20	QO320VSC6T	2,640.-
	25	QO325VSC6T	2,640.-
	32	QO332VSC6T	2,640.-
	40	QO340VSC6T	3,220.-
	50	QO350VSC6T	3,220.-
10 kA	63	QO363VSC6T	3,220.-
	10	QO310VSC10T	2,990.-
	16	QO316VSC10T	2,990.-
	20	QO320VSC10T	2,990.-
	25	QO325VSC10T	2,990.-
	32	QO332VSC10T	2,990.-
	40	QO340VSC10T	3,680.-
50	QO350VSC10T	3,680.-	
63	QO363VSC10T	3,680.-	

เซอร์กิตเบรกเกอร์ลูกย่อย QOVs

ชนิด 1 และ 3 Pole ขนาด 10-63A

เซอร์กิตเบรกเกอร์ลูกย่อย ตรงตามมาตรฐาน

IEC 60898 ชนิด 1 และ 3 Pole พิทักษ์กระแสลัดวงจร (IC) 6kA และ 10kA แรงดัน 240/415 VAC สามารถใช้ติดตั้งกับตู้คอนซูมเมอร์ยูนิต และโหลดเซ็นเตอร์ เพื่อป้องกันกระแสไฟฟ้าลัดวงจรและไฟฟ้าเกิน



เซอร์กิตเบรกเกอร์ลูกย่อย QOH-X

ชนิด 1 และ 3 Pole ขนาด 70-100A

เซอร์กิตเบรกเกอร์ลูกย่อยชนิด QOH-X ตรงตามมาตรฐาน

IEC 60947 ชนิด 1 และ 3 Pole พิทักษ์กระแสลัดวงจร (IC) 6kA แรงดัน 240/415 VAC สามารถใช้ติดตั้งกับตู้คอนซูมเมอร์ยูนิต และโหลดเซ็นเตอร์

QOH-X 1 โพล

kA	Amp.	Catalog Number	Unit Price
(กิโลแอมป์)	(แอมป์)	รหัสสินค้า	ราคา/หน่วย (บาท)
6 kA	70	QOH170XT	1,370.-
	80	QOH180XT	1,370.-
	100	QOH1100XT	1,370.-

QOH-X 3 โพล

kA	Amp.	Catalog Number	Unit Price
(กิโลแอมป์)	(แอมป์)	รหัสสินค้า	ราคา/หน่วย (บาท)
6 kA	70	QOH370XT	3,910.-
	80	QOH380XT	3,910.-
	100	QOH3100XT	3,910.-



เซอร์กิตเบรกเกอร์ลูกย่อย ป้องกันไฟรั่ว/ไฟดูด

เซอร์กิตเบรกเกอร์ลูกย่อยชนิด RCBO QOVs RCBO ชนิด 1 Pole ตรงตามมาตรฐาน IEC 61009 และ มอก.909-2548 ชนิด 1 Pole พิทักษ์กระแสลัดวงจร (IC) 6kA และ 10kA แรงดัน 240/415 VAC สามารถใช้ติดตั้งกับตู้คอนซูมเมอร์ยูนิต และโหลดเซ็นเตอร์

RCBO 1 โพล 10mA

kA	Amp.	Catalog Number	Unit Price
(กิโลแอมป์)	(แอมป์)	รหัสสินค้า	ราคา/หน่วย (บาท)
6 kA	10	QO110C06RCBO10	2,380.-
	16	QO116C06RCBO10	2,380.-
	20	QO120C06RCBO10	2,380.-
	32	QO132C06RCBO10	2,380.-
	40	QO140C06RCBO10	2,380.-
10 kA	50	QO150C06RCBO10	2,380.-
	16	QO116C10RCBO10	3,860.-
	20	QO120C10RCBO10	3,860.-
32	QO132C10RCBO10	3,860.-	

RCBO 1 โพล 30mA

kA	Amp.	Catalog Number	Unit Price
(กิโลแอมป์)	(แอมป์)	รหัสสินค้า	ราคา/หน่วย (บาท)
6 kA	10	QO110C06RCBO30	2,380.-
	16	QO116C06RCBO30	2,380.-
	20	QO120C06RCBO30	2,380.-
	32	QO132C06RCBO30	2,380.-
	40	QO140C06RCBO30	2,380.-
10 kA	50	QO150C06RCBO30	2,380.-
	10	QO110C10RCBO30	3,860.-
	16	QO116C10RCBO30	3,860.-
	20	QO120C10RCBO30	3,860.-
32	QO132C10RCBO30	3,860.-	
40	QO140C10RCBO30	3,860.-	

*ห้ามใช้กับเครื่องเชื่อมไฟฟ้า (Welding machine) โดยเด็ดขาด

ข้อควรระวัง : เพื่อความปลอดภัยตามมาตรฐาน IEC และ มอก. บริษัทฯ แนะนำให้ใช้ตู้คอนซูมเมอร์ยูนิตร่วมกับเบรกเกอร์ป้องกันไฟดูด RCBO หรือ RCCB ของบริษัท ชไนเดอร์ อิเล็คทริค เท่านั้น

Square D MCB

Square D Miniature Circuit Breaker

เซอร์กิตเบรกเกอร์ สำหรับคอนซูมเมอร์ยูนิต และโหลดเซ็นเตอร์



เมนเซอร์กิตเบรกเกอร์ QOVs ชนิด 2 Pole ขนาด 16-63A

ตรงตามมาตรฐาน IEC 60898 ชนิด 2 Pole พิกัดทนกระแสลัดวงจร (IC) 10kA แรงดัน 240 VAC สามารถใช้ติดตั้งกับตู้คอนซูมเมอร์ยูนิต สวิตช์ตัดตอนอัตโนมัติ

QOVs ชนิด 2 โพล 10 kA

kA (กิโลแอมป์)	Amp. (แอมป์)	Catalog Number รหัสสินค้า	Unit Price ราคา/หน่วย (บาท)
10 kA	16	QO216VSC10T	1,180.-
	20	QO220VSC10T	1,250.-
	32	QO232VSC10T	1,250.-
	40	QO240VSC10T	1,590.-
	50	QO250VSC10T	1,590.-
	63	QO263VSC10T	1,590.-



เมนเซอร์กิตเบรกเกอร์ QO-MBX ชนิด 2 Pole ขนาด 70-100A

ตรงตามมาตรฐาน IEC 60947-2 ชนิด 2 Pole พิกัดทนกระแสลัดวงจร (IC) 10kA แรงดัน 240 VAC สามารถใช้ติดตั้งกับตู้คอนซูมเมอร์ยูนิต

QO-MBX ชนิด 2 โพล 10 kA

kA (กิโลแอมป์)	Amp. (แอมป์)	Catalog Number รหัสสินค้า	Unit Price ราคา/หน่วย (บาท)
10 kA	70	QO270MBXT	2,590.-
	80	QO280MBXT	2,590.-
	100	QO2100MBXT	2,590.-

Square D MCB



เมนเซอร์กิตเบรกเกอร์ป้องกันไฟรั่ว/ดูด QOVs RCBO ชนิด 2 Pole

ตรงตามมาตรฐาน IEC 61009 และ มอก. 909-2548 ชนิด 2 Pole พิกัดทนกระแสลัดไฟฟ้าลัดวงจร (IC) 10kA แรงดัน 240 VAC สามารถใช้ติดตั้งกับตู้คอนซูมเมอร์ยูนิตและสามารถป้องกันได้ทั้งบ้าน

QOVs RCBO ชนิด 2 โพล 10 kA

kA (กิโลแอมป์)	Amp. (แอมป์)	Catalog Number รหัสสินค้า	Unit Price ราคา/หน่วย (บาท)
10 kA	16	QO216C10RCBO30	4,510.-
	20	QO220C10RCBO30	4,510.-
	32	QO232C10RCBO30	4,510.-
	40	QO240C10RCBO30	4,510.-
	50	QO250C10RCBO30	4,510.-
	63	QO263C10RCBO30	4,510.-

(ห้ามใช้กับเครื่องเชื่อมไฟฟ้า Welding Machine โดยเด็ดขาด)



เสิร์จ (Surge Protection Device)

อุปกรณ์ป้องกันไฟกระชากชั่วคราวจากแรงดันไฟฟ้า สำหรับคอนซูมเมอร์ยูนิต และโหลดเซ็นเตอร์ ตามมาตรฐาน IEC 61643-11

Surge Protection

Rate Discharge Current กระแสลัดวงจร	Catalog Number รหัสสินค้า	Unit Price ราคา/หน่วย (บาท)
20 kA	QOSPD20	3,850.-

ข้อควรระวัง : เพื่อความปลอดภัย ตามมาตรฐาน IEC และ มอก. บริษัทฯ แนะนำให้ใช้ตู้คอนซูมเมอร์ยูนิต ร่วมกับเบรกเกอร์ลู่ยกย่อย และเบรกเกอร์ป้องกันไฟดูด RCBO หรือ RCCB ของบริษัท ซีโนเดอริ อีเล็คทริค เท่านั้น

Square D Classic Load Center

ตู้โหลดเซ็นเตอร์ สแควร์ดี รุ่น คลาสสิก แบบเมนเซอร์กิตเบรกเกอร์



แบบ เมนเบรกเกอร์ ขนาด 100A (ทนกระแสลัดวงจร 25 kA)

Main Breaker	Number of Way	Catalog Number	Unit Price
รุ่น EZC	จำนวนวงจรย่อย	รหัสสินค้า	ราคา/หน่วย (บาท)
บริษัทฯ แนะนำ ให้เลือกใช้ เมนเบรกเกอร์ รุ่น EZC100H	12	QO3-100EZ12G/SN	8,600.-
	18	QO3-100EZ18G/SN	10,200.-
	24	QO3-100EZ24G/SN	10,900.-
	30	QO3-100EZ30G/SN	11,800.-
	36	QO3-100EZ36G/SN	13,300.-
	42	QO3-100EZ42G/SN	14,400.-

*ราคาตู้เปล่าเท่านั้น

ข้อเสนอแนะ : บริษัท ชไนเดอร์ (ไทยแลนด์) ขอแนะนำ ลูกค้าให้ใช้ตู้โหลดเซ็นเตอร์ สแควร์ดี รุ่นแบบมีเมนเซอร์กิตเบรกเกอร์คู่กับเมนเซอร์กิตเบรกเกอร์รุ่น EasyPact EZC100H สำหรับขนาด 100A เนื่องจากผ่านการทดสอบมาตรฐาน IEC 60439-1

อุปกรณ์ควบคุมไฟฟ้า 3 เฟส 4 สาย แรงดัน 240/415 VAC พร้อมกราวด์บาร์ (GND) แบบที่เข้ากับเมนเบรกเกอร์

ตู้โหลดเซ็นเตอร์ รุ่นใหม่ล่าสุด ทนทาน แข็งแกร่ง ปลอดภัย ด้วยการออกแบบและทดสอบมาตรฐาน IEC 60439-1 และ มอก. 1436-2540 รองรับเมนเบรกเกอร์ขนาด 100A และ 250A เหมาะสำหรับ การติดตั้งบ้านขนาดใหญ่ อาคารพาณิชย์ และ โรงงานอุตสาหกรรม



แบบ เมนเบรกเกอร์ ขนาด 250A (ทนกระแสลัดวงจร 25 kA)

Main Breaker	Number of Way	Catalog Number	Unit Price
รุ่น EZC	จำนวนวงจรย่อย	รหัสสินค้า	ราคา/หน่วย (บาท)
บริษัทฯ แนะนำ ให้เลือกใช้ เมนเบรกเกอร์ รุ่น EZC250N	12	QO3-250EZ12G/SN	14,800.-
	18	QO3-250EZ18G/SN	15,500.-
	24	QO3-250EZ24G/SN	17,300.-
	30	QO3-250EZ30G/SN	17,900.-
	36	QO3-250EZ36G/SN	19,500.-
	42	QO3-250EZ42G/SN	20,100.-
	48	QO3-250EZ48G/SN	20,700.-

*ราคาตู้เปล่าเท่านั้น

ข้อเสนอแนะ : บริษัท ชไนเดอร์ (ไทยแลนด์) ขอแนะนำ ลูกค้าให้ใช้ตู้โหลดเซ็นเตอร์ สแควร์ดี รุ่นแบบมีเมนเซอร์กิตเบรกเกอร์คู่กับเมนเซอร์กิตเบรกเกอร์รุ่น EasyPact EZC250N หรือ EZC250H สำหรับขนาด 250A เนื่องจากผ่านการทดสอบมาตรฐาน IEC 60439-1

อุปกรณ์เสริม

Description	Catalog Number	Unit Price
รายละเอียดสินค้า	รหัสสินค้า	ราคา/หน่วย (บาท)
อุปกรณ์สำหรับแปลงตู้โหลดเซ็นเตอร์ 3 เฟส ให้เป็นตู้ 1 เฟส ใช้ร่วมกับเบรกเกอร์เมน EasyPact 100AF 2 โพล เฉพาะตู้ขนาด 100 แอมป์ เท่านั้น	QO3-CON1PH	610.-
Key Lock for Load Center ใช้ร่วมกับตู้โหลดเซ็นเตอร์ 3 เฟส ลูกกุญแจเป็นแบบ Key-alike	1330.05.2A	520.-



Square D Classic Load Center

ตู้โหลดเซ็นเตอร์ สแควร์ดี รุ่น คลาสสิก แบบเมนลัก



มอก. 1436-2540



มอก. 60439-1

อุปกรณ์ควบคุมไฟฟ้า 3 เฟส 4 สาย แรงดัน 240/415 VAC พร้อมกราวด์บาร์ (GND) แบบ เมนลัก (MAIN LUG)

ตู้โหลดเซ็นเตอร์ ทนทานแข็งแรง ปลอดภัย ด้วยการออกแบบและทดสอบ ตามมาตรฐาน IEC 60439-1 และ มอก.1436-2540 รองรับการใช้ไฟขนาด 100A และ 250A เหมาะสำหรับการติดตั้งในบ้านขนาดใหญ่ อาคารพาณิชย์ และโรงงานอุตสาหกรรม



มอก. 1436-2540



มอก. 60439-1

Square D Load Center

แบบ เมนลัก ขนาด 100A (ทนกระแสลัดวงจร 10 kA)

Main Lug	Number of Way	Catalog Number	Unit Price
	จำนวนวงจรย่อย	รหัสสินค้า	ราคา/หน่วย (บาท)
ขนาดบาร์ 100 A แบบ เมนลัก (MAIN LUG)	12	QO3-100L12G/SN	6,400.-
	18	QO3-100L18G/SN	7,100.-
	24	QO3-100L24G/SN	8,900.-
	30	QO3-100L30G/SN	9,200.-
	36	QO3-100L36G/SN	10,000.-
	42	QO3-100L42G/SN	11,800.-

*ราคาตู้เปล่าเท่านั้น

แบบ เมนลัก ขนาด 250A (ทนกระแสลัดวงจร 10 kA)

Main Lug	Number of Way	Catalog Number	Unit Price
	จำนวนวงจรย่อย	รหัสสินค้า	ราคา/หน่วย (บาท)
ขนาดบาร์ 250 A แบบ เมนลัก (MAIN LUG)	12	QO3-250L12G/SN	8,200.-
	18	QO3-250L18G/SN	9,600.-
	24	QO3-250L24G/SN	10,300.-
	30	QO3-250L30G/SN	11,300.-
	36	QO3-250L36G/SN	12,900.-
	42	QO3-250L42G/SN	13,900.-
	48	QO3-250L48G/SN	15,200.-

*ราคาตู้เปล่าเท่านั้น



สามารถสลับฝาหน้าได้เพื่อความสะดวกในการติดตั้งทั้งการเชื่อมต่อ ขั้วและขว



แผ่นป้ายโลโก้สามารถถอดเปลี่ยน สลับได้



สามารถสลับตัวล็อคทั้งซ้ายและ ขวาเพื่อทำการล็อคในกรณีที่ต้องการ สลับฝาเปิดขั้วหรือขว



เข้าสายได้อย่างง่ายด้วยแผ่นเหล็ก ถอดได้ทั้งด้านบนและด้านล่าง

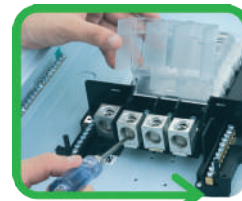

สะดวกและง่ายต่อการเข้าสายไฟ ขนาดใหญ่ด้วย LUG Terminal ขนาดใหญ่ขึ้น



กราวด์บาร์ (GND) ที่มาพร้อมตู้ และ LUG Connector ขนาดใหญ่ ช่วยทำการเข้าสายง่ายและสะดวกขึ้น

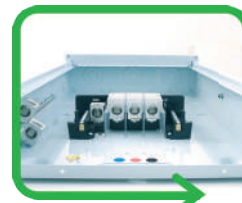

พื้นที่ภายในตู้กว้างขวาง ช่วยให้การ เดินสายภายในตู้ง่ายขึ้น



แถบ fingerproof บัสบาร์ แบบ ใสช่วยป้องกันการสัมผัสโดยตรงกับแผงบัสบาร์ และมองเห็น การใช้งานจริงได้ง่ายกว่า

Extension Box

อุปกรณ์สำหรับต่อเสริมตู้โหลดเซ็นเตอร์ เพื่อใช้ต่อขยายอุปกรณ์เพิ่มเติม เช่น เบรกเกอร์ เบรกเกอร์กันดูด และอื่น ๆ



QQ3EB



SDANB13

คุณสมบัติ

- แรงดันไฟฟ้า 240/415 VAC 50Hz
- รองรับกระแสสูงสุด 80A
- การติดตั้งร่วมกับตู้โหลดเซ็นเตอร์
 - ด้านบนของตู้โหลดเซ็นเตอร์
 - ด้านล่างของตู้โหลดเซ็นเตอร์

วิธีการติดตั้ง นิวทรัลบาร์

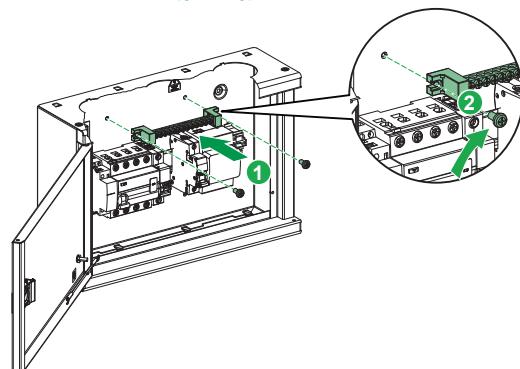

Extension Box

Description	Catalog Number	Unit Price
รายละเอียดสินค้า	รหัสสินค้า	ราคา/หน่วย (บาท)
ตู้อุปกรณ์เสริมสำหรับตู้โหลดเซ็นเตอร์	QQ3EB	4,200.-
นิวทรัลบาร์	SDANB13	310.-

ตัวอย่างการนำไปใช้งาน

การใช้งาน	ภาพอุปกรณ์	ชนิดอุปกรณ์
เครื่องทำน้ำร้อน 3 เฟส		อุปกรณ์ป้องกันไฟดูดชนิด RCCB Type AC
วงจรถูกดูดสำหรับเครื่องชาร์จรถไฟฟ้า		อุปกรณ์ป้องกันไฟดูดชนิด RCCB Type B EV
ติดตั้งอุปกรณ์รับสัญญาณมิเตอร์ไร้สาย		อุปกรณ์สำหรับวัดพลังงานแบบไร้สาย Powertag Gateway และ Powertag
ติดตั้งเครื่องไฟฟ้า 3 เฟส		อุปกรณ์ป้องกันแรงดันไฟฟ้า ชนิด 3 เฟส สำหรับ Type 1 และ Type 2
ติดตั้งเบรกเกอร์ส่วนเพิ่มเติม		เบรกเกอร์สำหรับเกาะรางดิน รุ่น Acti9

Extension Box

เคี๊ยกเทนชั่นบ็อก

อุปกรณ์ที่ใช้งานร่วมกับ Extension Box



iK60N

iK60N

Rating (A)	1 Pole		2 Pole		3 Pole	
	รหัสสินค้า	ราคา (บาท)	รหัสสินค้า	ราคา (บาท)	รหัสสินค้า	ราคา (บาท)
6	A9K27106	245.-	A9K27206	670.-	A9K24306	1,410.-
10	A9K27110	245.-	A9K27210	670.-	A9K24310	1,410.-
16	A9K27116	245.-	A9K27216	670.-	A9K24316	1,410.-
20	A9K27120	245.-	A9K27220	670.-	A9K24320	1,410.-
25	A9K27125	245.-	A9K27225	670.-	A9K24325	1,410.-
32	A9K27132	245.-	A9K27232	670.-	A9K24332	1,410.-
40	A9K24140	245.-	A9K24240	670.-	A9K24340	1,410.-



RCCB 2 Pole

iID RCCB ใช้ป้องกันเฉพาะไฟดูด ไฟรั่ว (AC type)

RCCB ต้องใช้งานร่วมกับเบรกเกอร์เสมอ เพื่อป้องกันไฟฟ้าลัดวงจร (Short circuit) และโอเวอร์โหลด (Overload circuit)

Rating (A)	ขนาดกระแสป้องกันไฟรั่ว (mA)	2 Pole		4 Pole	
		รหัสสินค้า	ราคา (บาท)	รหัสสินค้า	ราคา (บาท)
16	10	A9R10216	3,230.-	-	-
	10	A9R10225	3,230.-	-	-
25	30	A9R71225	1,950.-	A9R71425	2,870.-
	300	A9R74225	1,950.-	A9R74425	2,870.-
40	30	A9R71240	2,160.-	A9R71440	2,920.-
	100	A9R12240	2,310.-	A9R12440	3,120.-
63	300	A9R74240	2,310.-	A9R74440	3,120.-
	30	A9R71263	3,570.-	A9R71463	4,820.-
80	100	A9R12263	3,790.-	A9R12463	4,550.-
	300	A9R74263	3,790.-	A9R74463	4,550.-
100	30	A9R11280	5,220.-	A9R11480	6,800.-
	100	A9R12280	5,220.-	A9R12480	6,800.-
100	300			A9R14480	6,800.-
	30	A9R11291	5,760.-	A9R11491	7,150.-
100	100	A9R12291	5,760.-	A9R12491	7,150.-
	300	A9R14291	5,760.-	A9R14491	7,150.-



RCCB 4 Pole

อุปกรณ์ป้องกันฟ้าผ่า

Class II/Type 2	ชนิด	Iimp	I _{max}	U _p	U _c	จำนวนโพล	รหัสสินค้า	ราคา (บาท)
iPRD65r	MOV+GDT	-	65 kA	1.5 kV	260V N/PE 350V L/PE	1P + N	A9L65501	13,300.-
iPRD65r	MOV+GDT	-	65 kA	1.5 kV	260V N/PE 350V L/PE	3P + N	A9L65601	20,900.-
iPRD40r	MOV+GDT	-	40 kA	1.4 kV	260V N/PE	1P + N	A9L40501	7,460.-
iPRD40r	MOV+GDT	-	40 kA	1.4 kV	260V N/PE 350V L/PE	3P + N	A9L40601	14,900.-
iPRD20r	MOV+GDT	-	20 kA	1.4 kV	260V N/PE 350V L/PE	1P + N	A9L20501	4,720.-
iPRD20r	MOV+GDT	-	20 kA	1.4 kV	260V N/PE	3P + N	A9L20601	12,200.-



iPRD65r 3P+N



iPRD40r 1P+N

อุปกรณ์ที่ใช้งานร่วมกับ Extension Box



Acti9 Rccb iID B type EV ได้รับการออกแบบสำหรับ

- ปกป้องตัวคุณและคนที่คุณรักจากอันตรายจากไฟฟ้ารั่ว ที่อาจเกิดจากเครื่องใช้ภายในบ้านที่ไฟฟ้าขณะชาร์จ
- ใช้งานง่าย ด้วยระบบ VisiSafe และ VisiTrip
- ตรวจสอบและควบคุมแผงวงจรไฟฟ้า ด้วยการทำงานร่วมกับอุปกรณ์เสริม เช่น PowerTag และ Smartlink
- ใช้งานร่วมกับ RCD ตัวอื่น ๆ ในระบบ

รายละเอียดสินค้า	กระแส	โพล	ค่ากระแสรั่ว	รหัสสินค้า	ราคา (บาท)
Acti9 iID 2P 16A 30mA B EV RCCB	16A	2P	30mA	A9Z51216	11,800.-
Acti9 iID 2P 25A 30mA B EV RCCB	25A	2P	30mA	A9Z51225	12,400.-
Acti9 iID 2P 40A 30mA B EV RCCB	40A	2P	30mA	A9Z51240	13,100.-
Acti9 iID 4P 40A 30mA B EV RCCB	40A	4P	30mA	A9Z51440	18,300.-
Acti9 iID 4P 63A 30mA B EV RCCB	63A	4P	30mA	A9Z51463	29,500.-

EasyPact EZC™

เซอร์กิตเบรกเกอร์ สวิตช์ ตัดตอนอัตโนมัติ (MCCB)



EasyPactEZC™

EZC100H : 25 kA
ที่ 240 VAC

EZC ชนิด 1 โพล ขนาดเฟรม 100 A (25 kA)

kA (กิโลแอมป์)	Amp. (แอมป์)	Catalog Number รหัสสินค้า	Unit Price ราคา/หน่วย (บาท)
25 kA	15	EZC100H1015	2,630.-
	20	EZC100H1020	2,630.-
	25	EZC100H1025	2,630.-
	30	EZC100H1030	2,760.-
	40	EZC100H1040	2,760.-
	50	EZC100H1050	2,760.-
	60	EZC100H1060	2,760.-
	75	EZC100H1075	2,760.-
	80	EZC100H1080	2,760.-
	100	EZC100H1100	3,560.-

EZC ชนิด 2 โพล ขนาดเฟรม 100 A (30 kA)

kA (กิโลแอมป์)	Amp. (แอมป์)	Catalog Number รหัสสินค้า	Unit Price ราคา/หน่วย (บาท)
30 kA	15	EZC100H2015	2,760.-
	20	EZC100H2020	2,760.-
	25	EZC100H2025	2,760.-
	30	EZC100H2030	2,760.-
	40	EZC100H2040	2,760.-
	50	EZC100H2050	2,760.-
	60	EZC100H2060	2,870.-
	75	EZC100H2075	2,870.-
	80	EZC100H2080	2,870.-
	100	EZC100H2100	3,560.-



EasyPactEZC™

EZC100H : 30 kA
ที่ 415 VAC

EZC ชนิด 3 โพล ขนาดเฟรม 100 A (7.5 และ 10 kA)

kA (กิโลแอมป์)	Amp. (แอมป์)	Catalog Number รหัสสินค้า	Unit Price ราคา/หน่วย (บาท)	kA (กิโลแอมป์)	Amp. (แอมป์)	Catalog Number รหัสสินค้า	Unit Price ราคา/หน่วย (บาท)
7.5 kA	15	EZC100B3015	2,890.-	10 kA	15	EZC100F3015	3,330.-
	20	EZC100B3020	2,890.-		20	EZC100F3020	3,330.-
	25	EZC100B3025	2,890.-		25	EZC100F3025	3,330.-
	30	EZC100B3030	3,000.-		30	EZC100F3030	3,440.-
	40	EZC100B3040	3,000.-		40	EZC100F3040	3,440.-
	50	EZC100B3050	3,000.-		50	EZC100F3050	3,440.-
	60	EZC100B3060	3,110.-		60	EZC100F3060	4,550.-
	75	-	-		75	EZC100F3075	4,550.-
80	-	-	80	EZC100F3080	4,550.-		
100	-	-	100	EZC100F3100	4,780.-		



EasyPactEZC™

EZC100B : 7.5 kA
EZC100F : 10 kA
EZC100N : 15 kA
EZC100H : 30 kA
ที่ 415 VAC

EZC ชนิด 3 โพล ขนาดเฟรม 100 A (15 และ 30 kA)

kA (กิโลแอมป์)	Amp. (แอมป์)	Catalog Number รหัสสินค้า	Unit Price ราคา/หน่วย (บาท)	kA (กิโลแอมป์)	Amp. (แอมป์)	Catalog Number รหัสสินค้า	Unit Price ราคา/หน่วย (บาท)
15 kA	15	EZC100N3015	5,440.-	30 kA	15	EZC100H3015	6,440.-
	20	EZC100N3020	5,440.-		20	EZC100H3020	6,440.-
	25	EZC100N3025	5,440.-		25	EZC100H3025	6,440.-
	30	EZC100N3030	5,550.-		30	EZC100H3030	6,550.-
	40	EZC100N3040	5,550.-		40	EZC100H3040	6,550.-
	50	EZC100N3050	5,550.-		50	EZC100H3050	6,550.-
	60	EZC100N3060	5,660.-		60	EZC100H3060	6,770.-
	75	EZC100N3075	5,660.-		75	EZC100H3075	6,770.-
	80	EZC100N3080	5,660.-		80	EZC100H3080	6,770.-
	100	EZC100N3100	5,890.-		100	EZC100H3100	6,900.-



EasyPactEZC™

EZC250F : 18 kA
EZC250N : 25 kA
EZC250H : 36 kA
ที่ 415 VAC

EZC ชนิด 2 โพล ขนาดเฟรม 250 A (36 kA)

kA (กิโลแอมป์)	Amp. (แอมป์)	Catalog Number รหัสสินค้า	Unit Price ราคา/หน่วย (บาท)
36 kA	100	EZC250H2100	10,900.-
	125	EZC250H2125	11,100.-
	150	EZC250H2150	11,100.-
	160	EZC250H2160	11,100.-
	175	EZC250H2175	15,400.-
	200	EZC250H2200	15,400.-
	225	EZC250H2225	15,400.-
	250	EZC250H2250	17,800.-

EZC ชนิด 3 โพล ขนาดเฟรม 250 A (18 และ 25 kA)

kA (กิโลแอมป์)	Amp. (แอมป์)	Catalog Number รหัสสินค้า	Unit Price ราคา/หน่วย (บาท)	kA (กิโลแอมป์)	Catalog Number รหัสสินค้า	Unit Price ราคา/หน่วย (บาท)
18 kA	100	EZC250F3100	8,550.-	25 kA	EZC250N3100	12,300.-
	125	EZC250F3125	8,550.-		EZC250N3125	12,300.-
	150	EZC250F3150	8,550.-		EZC250N3150	12,600.-
	160	EZC250F3160	8,550.-		EZC250N3160	12,600.-
	175	EZC250F3175	10,100.-		EZC250N3175	12,700.-
	200	EZC250F3200	10,100.-		EZC250N3200	12,700.-
	225	EZC250F3225	10,100.-		EZC250N3225	12,700.-
	250	EZC250F3250	11,300.-		EZC250N3250	12,700.-

EZC ชนิด 3 โพล ขนาดเฟรม 250 A (36 kA)

kA (กิโลแอมป์)	Amp. (แอมป์)	Catalog Number รหัสสินค้า	Unit Price ราคา/หน่วย (บาท)
36 kA	100	EZC250H3100	13,200.-
	125	EZC250H3125	13,400.-
	150	EZC250H3150	13,400.-
	160	EZC250H3160	13,400.-
	175	EZC250H3175	17,800.-
	200	EZC250H3200	17,800.-
	225	EZC250H3225	17,800.-
	250	EZC250H3250	18,500.-



EasyPactEZC™

EZC400N : 36 kA
EZC400H : 50 kA
ที่ 415 VAC

EZC ชนิด 3 โพล ขนาดเฟรม 400 A (36 และ 50 kA)

kA (กิโลแอมป์)	Amp. (แอมป์)	Catalog Number รหัสสินค้า	Unit Price ราคา/หน่วย (บาท)	kA (กิโลแอมป์)	Catalog Number รหัสสินค้า	Unit Price ราคา/หน่วย (บาท)
36 kA	320	EZC400N3320N	27,800.-	50 kA	EZC400H3320N	28,200.-
	350	EZC400N3350N	27,800.-		EZC400H3350N	28,200.-
	400	EZC400N3400N	27,800.-		EZC400H3400N	28,200.-

EasyPact EZC™

อุปกรณ์เสริมสำหรับเซอร์กิตเบรกเกอร์ สวิตช์ตัดตอนอัตโนมัติ (MCCB)



EasyBox

Catalog Number	Unit Price
รหัสสินค้า	ราคา/หน่วย (บาท)
EZBOX100	1,600.-

EasyBox

กล่องใส่ EasyPact เซอร์กิตเบรกเกอร์ เหมาะสำหรับติดตั้งใช้งานในอาคาร สามารถใช้งานร่วมกับ EasyPact เซอร์กิตเบรกเกอร์ ขนาด 100 แอมป์เฟรม ขนาด 1 Pole, 2 pole และ 3 Pole, 240/415 VAC

EasyPact EZC™

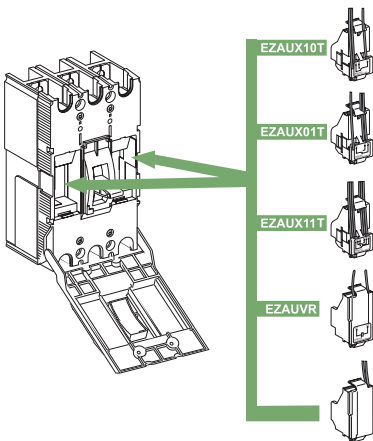

อุปกรณ์ประกอบสำหรับเบรกเกอร์ รุ่น EZC100

Description	Catalog Number	Unit Price
รายละเอียดสินค้า	รหัสสินค้า	ราคา/หน่วย (บาท)
Auxiliary Switch	Auxiliary switch (AX)	EZAUX10 2,180.-
แสดงสถานะของเบรกเกอร์	Alarm switch (AL)	EZAUX01 2,180.-
	Auxiliary switch/Alarm switch (AX/AL)	EZAUX11 2,290.-
Shunt Trip (SHT) ชั้นทริป	AC 50/60 Hz. 200-277 VAC	EZASHT200AC 3,150.-
Under Voltage Release (UVR) อุปกรณ์ส่งปลดวงจร เมื่อแรงดันของระบบต่ำกว่าค่าที่กำหนดไว้	AC 50/60 Hz. 200-240 VAC	EZAUVR200AC 4,480.-

อุปกรณ์เสริมสำหรับเบรกเกอร์ รุ่น EZC100

Description	Catalog Number	Unit Price
รายละเอียดสินค้า	รหัสสินค้า	ราคา/หน่วย (บาท)
Din Rail Adaptor	EZADINR	442.-
Terminal Shield	EZATSHD3P	449.-
3-pole only	(1 ชุด 2 ชั้น)	
Cable Lug		
50A (set of 2)	(1 ชุด 2 ชั้น)	EZALUG0502 560.-
50A (set of 3)	(1 ชุด 3 ชั้น)	EZALUG0503 785.-
100A (set of 2)	(1 ชุด 2 ชั้น)	EZALUG1002 560.-
100A (set of 3)	(1 ชุด 3 ชั้น)	EZALUG1003 680.-
Padlock Device	EZALOCK	229.-
Phase Barrier (set of 2)	(1 ชุด 2 ชั้น)	EZAFASB2 229.-

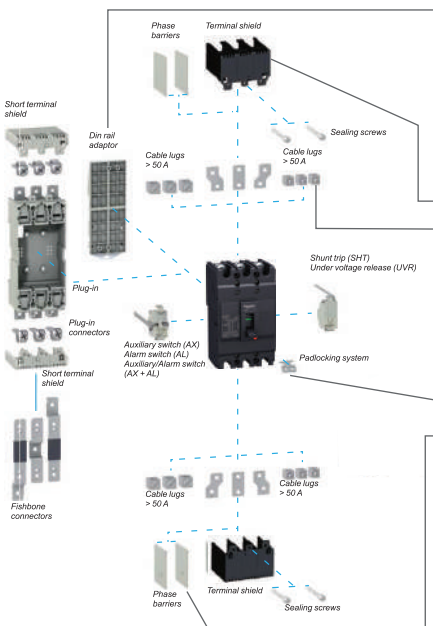

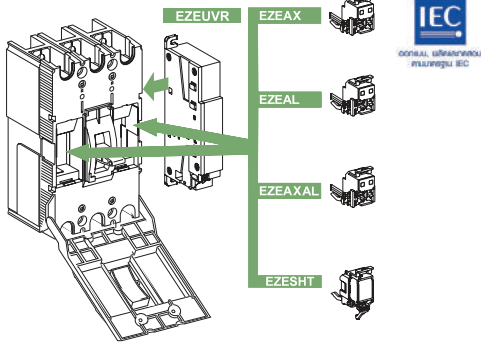

อุปกรณ์ประกอบสำหรับเบรกเกอร์ รุ่น EZC250

Description	Catalog Number	Unit Price
รายละเอียดสินค้า	รหัสสินค้า	ราคา/หน่วย (บาท)
Auxiliary Switch	Auxiliary Switch (AX)	EZEAX 2,340.-
แสดงสถานะของเบรกเกอร์	Alarm Switch (AL)	EZEAL 2,450.-
	Auxiliary Switch/Alarm Switch (AX/AL)	EZEAXAL 2,560.-
Shunt Trip (SHT)	AC 50/60 Hz. 200-277 VAC	EZESHT200AC 3,770.-
ชั้นทวีป		
Under Voltage Release (UVR)	AC 50/60 Hz. 200-240 VAC	EZEUVR200AC 5,360.-
อุปกรณ์สั่งปลดวงจร เมื่อแรงดันของระบบต่ำกว่าค่าที่กำหนดไว้		

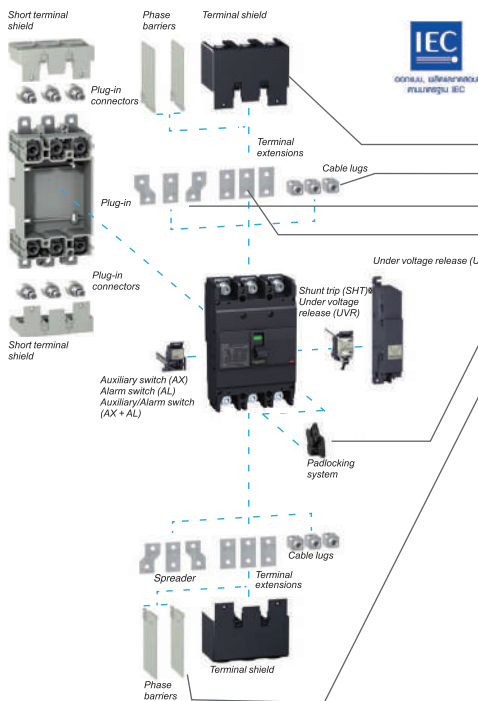

อุปกรณ์เสริมสำหรับเบรกเกอร์ รุ่น EZC250

Description	Catalog Number	Unit Price
รายละเอียดสินค้า	รหัสสินค้า	ราคา/หน่วย (บาท)
Terminal Shield (250A 3 pcs)	EZETSHD3P	492.-
Cable Lug	EZELUG2503	915.-
Spreaders	EZESPDR3P	990.-
Straight Extensions	EZETEX	850.-
Padlock Device	EZELOCK	234.-
Phase Barrier (set of 2)	EZEFA5B2	234.-

Square D Safety Switch

เซฟตี้ สวิตช์ แบบติดตั้งฟิวส์ได้

เซฟตี้ สวิตช์ สแควร์ดี

ปลอดภัยด้วยระบบคั่นโยก Quick-Break ออกแบบพิเศษให้จับสะดวก-สบาย
ในกรณีเกิดเหตุฉุกเฉินไม่สามารถเปิดฝาขณะใช้งานและไม่สามารถสับสวิตช์ขณะเปิดฝาอยู่



D221N

D222N



H361



H100SN



PK3GTA1



PKOGTA2

เซฟตี้ สวิตช์ แบบสามารถติดตั้งฟิวส์ได้

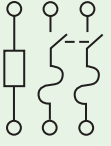
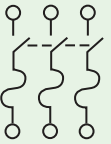
System	Amp.	Catalog Number	Unit Price	Catalog Number	Unit Price	
ระบบ	แอมป์	รหัสสินค้า	ราคา/หน่วย (บาท)	รหัสสินค้า	ราคา/หน่วย (บาท)	
สำหรับไฟ 1 เฟส 240 V General Duty 240 VAC		Indoor NEMA Type 1 สำหรับใช้ภายในอาคาร		Outdoor NEMA Type 3R สำหรับใช้ภายนอกอาคาร		
		30	D221N	3,350.-	D221NRB	5,540.-
		60	D222N	6,720.-	D222NRB	9,350.-
		100	D223N	11,100.-	D223NRB	13,100.-
		200	D224N	23,000.-	D224NRB	29,700.-
		400	D225N	62,000.-	D225NR	76,900.-
สำหรับไฟ 3 เฟส 600 V Heavy Duty 600 VAC		Indoor NEMA Type 1 สำหรับใช้ภายในอาคาร		Outdoor NEMA Type 3R สำหรับใช้ภายนอกอาคาร		
		30	H361	12,300.-	H361RB	17,500.-
		60	H362	15,700.-	H362RB	23,700.-
		100	H363	27,400.-	H363RB	37,300.-
		200	H364	43,700.-	H364RB	48,500.-
		400	H365	112,000.-	H365R	132,000.-
		600	H366	160,000.-	H366R	185,000.-
		800	H367	262,000.-	H367R	356,000.-
		1,200	H368	343,000.-	H368R	398,000.-

* ไปรตระวงฟิวส์ปลอม

** ราคาไม่รวมฟิวส์

Solid Neutral Kit (Al / Cu)

Amp.	Catalog Number	Unit Price
แอมป์	รหัสสินค้า	ราคา/หน่วย (บาท)
30 & 60	H60SN	1,690.-
200	H200SN	6,440.-
400 & 600	H600SN	11,400.-
800	H800SNE4	17,500.-

Equipment Ground Kit (Al / Cu)

Amp.	Catalog Number	Unit Price
แอมป์	รหัสสินค้า	ราคา/หน่วย (บาท)
30 & 60	PK3GTA1	1,370.-
100	PKOGTA2	1,660.-
400 & 600	2 x PKOGTA2	3,920.-
800	PKOGTA7	7,070.-

ราคาลดทันที ไม่ได้รวมฟิวส์ จึงต้องสั่งซื้อฟิวส์แยก (ทางบริษัทฯ ไม่มีฟิวส์จัดจำหน่าย)

*Fuse are available on : 10, 15, 20, 30, 40, 50, 60, 70, 80, 90, 100, 125, 150, 175, 200, 250, 300, 350, 400, 450, 500, 600, 700, 800, 900, 1000, and 1200 Amp.



DTU363

เซฟตี้สวิตช์แบบไม่มีฟิวส์ใช้เป็นสะพานไฟ

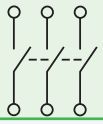
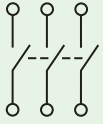
System	Amp.	Catalog Number	Unit Price	Catalog Number	Unit Price
ระบบ	แอมป์	รหัสสินค้า	ราคา/หน่วย (บาท)	รหัสสินค้า	ราคา/หน่วย (บาท)
สำหรับไฟ 1 เฟส 240V General Duty 240 VAC 	Indoor NEMA Type 1 สำหรับใช้ภายในอาคาร		Outdoor NEMA Type 3R สำหรับใช้ภายนอกอาคาร		
	30			DU221RB	4,820.-
	60			DU222RB	8,450.-
สำหรับไฟ 3 เฟส 240 V General Duty 240 VAC 	Indoor NEMA Type 1 สำหรับใช้ภายในอาคาร		Outdoor NEMA Type 3R สำหรับใช้ภายนอกอาคาร		
	30	DU321	4,940.-	DU321RB	7,390.-
	60	DU322	7,180.-	DU322RB	11,400.-
	100	DU323	14,100.-	DU323RB	20,300.-
ใช้กับไฟ 3 เฟส 600V Heavy Duty 600 Volts VAC 	Indoor NEMA Type 1 สำหรับใช้ภายในอาคาร		Outdoor NEMA Type 3R สำหรับใช้ภายนอกอาคาร		
	30	HU361	7,510.-	HU361RB	10,900.-
	60	HU362	11,500.-	HU362RB	20,200.-
	100	HU363	18,000.-	HU363RB	27,400.-
	200	HU364	36,300.-	HU364RB	43,700.-
400	HU365	89,000.-	HU365R	111,000.-	
600	HU366	147,000.-	HU366R	174,000.-	

*ขนาดอื่นของรุ่น 2 สาย 240 Volt ให้ใช้ราคาแบบมี Fuse แต่โดยตรง

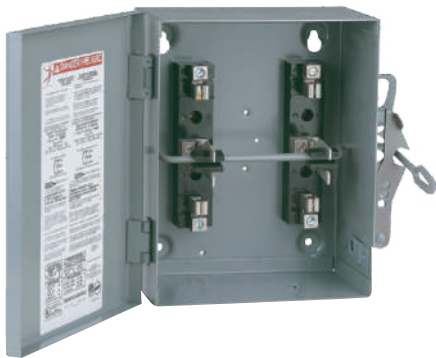

DTU DOUBLE THROW SWITCH

DOUBLE THROW Safety Switches

System	Amp.	Catalog Number	Unit Price	Catalog Number	Unit Price
ระบบ	แอมป์	รหัสสินค้า	ราคา/หน่วย (บาท)	รหัสสินค้า	ราคา/หน่วย (บาท)
	Indoor NEMA Type 1 สำหรับใช้ภายในอาคาร		Outdoor NEMA Type 3R สำหรับใช้ภายนอกอาคาร		
	60	DTU362	38,500.-	DTU362RB	47,000.-
	100	DTU363	52,300.-	DTU363RB	66,200.-
	200	82344*	64,900.-	82344RB*	108,000.-

*ใช้ได้กับแรงดันสูงสุดที่ 480 VAC เท่านั้น

Transfer Switches / Double Throw-Non Fusible* Safety Switches สับแบบ 2 ทางแบบไม่มีฟิวส์

ใช้เป็น Manual Transfer Switch แบบสับ 2 ทาง เหมาะสำหรับอาคารที่มีเครื่องปั่นไฟเองโดยทางหนึ่งใช้กับไฟหลวงและอีกหนึ่งใช้กับไฟปั่นเองเหมาะกับหน่วยงานที่มีไฟสำรองแบบ 3 เฟส 3 สาย (นิวทรัล ต่อตรง) 600V มีทั้งแบบใช้ภายในอาคารและแบบกันน้ำใช้ภายนอกอาคาร

Installation Guide

ข้อแนะนำการติดตั้ง

Installation Guide ข้อแนะนำการติดตั้ง

การเดินสายร่วมกับอุปกรณ์ต่างๆ

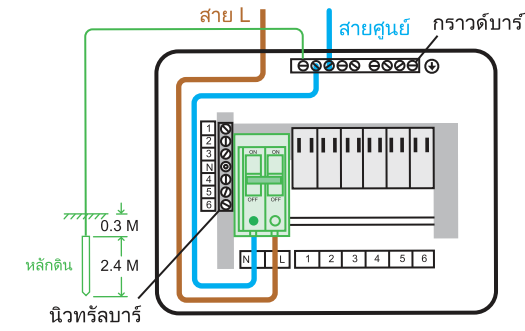

1. การติดตั้งเมนเบรกเกอร์หรือเมนเบรกเกอร์กันดูด สำหรับตู้สับบาร์เดี่ยว

- การติดตั้งสายไฟจากมิเตอร์ไฟฟ้าเข้าเมนเบรกเกอร์หรือเมนเบรกเกอร์กันดูด

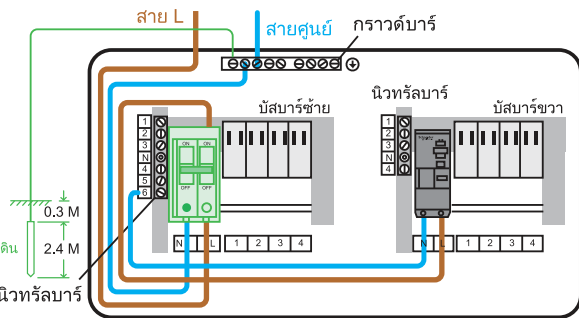

2. การติดตั้งเมนเบรกเกอร์หรือเมนเบรกเกอร์กันดูด (MCB, RCBO 2 Pole) สำหรับตู้สับบาร์แยก

เดินสายเมนเข้าเมนเบรกเกอร์รวมดาที่บัสบาร์ทางซ้ายตามรูป (เส้นสีเขียว) ส่วนการเดินสายเข้าเมนเบรกเกอร์กันดูดของบัสบาร์ทางด้านขวา ติดตั้งมาจากผู้ผลิตไม่ต้องเดินสายเพิ่มเติม (เส้นสีเทา)

Installation Guide

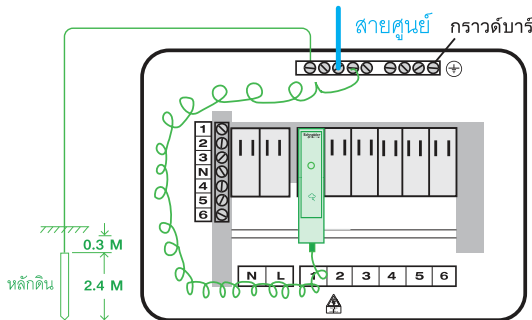

3. การติดตั้งอุปกรณ์ป้องกันฟ้าผ่า (SPD)

- การติดตั้ง QOSPD20 ให้ติดตั้งที่ช่องวงจรรายย่อยหมายเลข 1 ถัดจากเมนเบรกเกอร์และต่อสายเส้นสีขาจากอุปกรณ์บนกราวด์บาร์

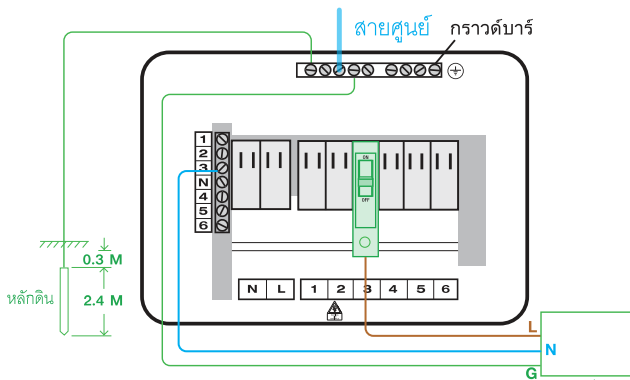

4. การติดตั้งเบรกเกอร์ลูกย่อย (MCB)

- การติดตั้งเบรกเกอร์ลูกย่อย ติดตั้งที่วงจรรายย่อยหมายเลขใดควรเดินสายนิวทรัล (N) เข้าที่บาร์นิวทรัลหมายเลขนั้น

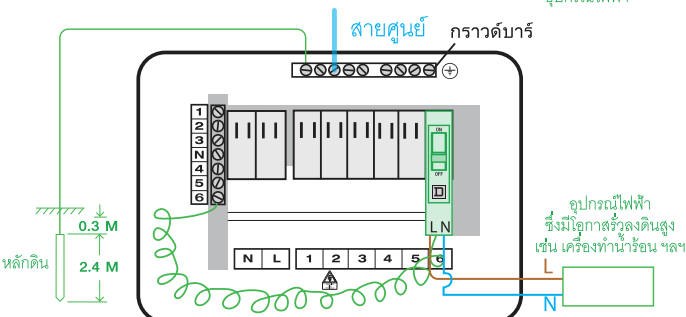

5. การติดตั้งเบรกเกอร์กันดูดลูกย่อย RCBO

- การติดตั้งเบรกเกอร์ลูกย่อยกันดูด QOvs RCBO ติดตั้งที่วงจรรายย่อยหมายเลขใดควรเดินสายทางเหนือสื่อน้ำเงินเข้าที่บาร์นิวทรัลหมายเลขนั้น เช่น ติดตั้งเบรกเกอร์ลูกย่อยกันดูดที่วงจรรายย่อยหมายเลข 6 เดินสายทางเหนือสื่อน้ำเงินเข้าที่บาร์นิวทรัลหมายเลข 6 ส่วนสาย N ที่มาจากอุปกรณ์ให้ต่อเข้าที่เบรกเกอร์ลูกย่อยกันดูดนั้น

ข้อแนะนำ การติดตั้งตู้ไฟ และอุปกรณ์

พิกัดสูงสุดของเครื่องป้องกันกระแสเกิน และโหลดสูงสุด ตามขนาดเครื่องวัดหน่วยไฟฟ้า

ขนาดเครื่องวัดหน่วยไฟฟ้า (แอมป์)	พิกัดสูงสุดของเครื่องป้องกันกระแสเกิน (แอมป์)	โหลดสูงสุด (แอมป์)		ขนาดตัวนำประธานเล็กที่สุดเดินลอยในอากาศ (สายทองแดง/ตร. มม.)(กฟภ.)
		กฟน.	กฟภ.	
5(15)	16	10	12	4
15(45)	50	30	36	10
30(100)	100	75	80	35

หมายเหตุ

- 1) พิกัดของเครื่องป้องกันกระแสเกิน (ประเภทที่ปรับค่าพิกัดได้ ให้ใช้ค่าสูงสุดเป็นเกณฑ์) มีค่าต่ำกว่าที่กำหนดในตารางได้ แต่ทั้งนี้ ต้องไม่น้อยกว่า 1.25 เท่า ของโหลดที่คำนวณได้ สำหรับวิธีการเดินสายแบบอื่น ให้พิจารณาตัวขนาดประธานได้
- 2) ขนาดเครื่องวัดหน่วยไฟฟ้า 5(15) 15(45) และ 30(100)
- 3) มีทั้งแบบ 1 เฟส และ 3 เฟส

ขั้นตอนการเลือกใช้อุปกรณ์สำหรับตู้ควบคุมไฟฟ้า

- 1) ทราบข้อมูลขนาดโหลดไฟฟ้าที่ใช้งาน ว่ามีขนาดกี่แอมป์ เป็น 1 เฟส หรือ 3 เฟส
- 2) เลือกขนาดสายไฟให้รับกระแสสูงกว่าโหลดวงจรไฟฟ้า
- 3) เลือกขนาดเบรกเกอร์ ให้รองรับกระแส น้อยกว่าหรือเท่ากับสายไฟ แต่มีขนาดมากกว่าโหลดวงจรไฟฟ้า

ขนาดสายไฟ > ขนาดเบรกเกอร์ > โหลดวงจรไฟฟ้า

- 4) พิจารณาวงจรไฟฟ้ามีความเสี่ยงต่อการเกิดไฟดูดหรือไฟรั่ว หรือไม่
เมื่อไม่มีความเสี่ยงต่อการเกิดไฟดูด-ไฟรั่ว เลือกลูกย่อยเบรกเกอร์ QOVs เช่น วงจรหลอดไฟ-แสงสว่าง วงจรแอร์ เมื่อมีความเสี่ยงต่อการเกิดไฟดูด-ไฟรั่ว เลือกลูกย่อยเบรกเกอร์กันดูด RCBO เพื่อความปลอดภัยและตัดวงจรเฉพาะจุด ไม่ให้ไฟดับทั้งบ้าน เช่น วงจรเตารีดและปลั๊กไฟ วงจรเครื่องทำน้ำอุ่นและน้ำร้อน วงจรปั๊มน้ำ กระจกและไฟนอกบ้าน
- 5) เลือกตู้ไฟที่มีจำนวนวงจรย่อยเบรกเกอร์ให้เพียงพอต่อจำนวนของโหลดไฟฟ้าที่ต้องการป้องกัน
ทั้งนี้การเลือกขนาดเมนเบรกเกอร์ต้องสัมพันธ์กับ ขนาดสายไฟฟ้า และ โหลดไฟฟ้าทั้งหมดในบ้าน

ขนาดอุปกรณ์ป้องกันกระแสไฟเกิน / เมนเบรกเกอร์

ขนาดมิเตอร์	ขนาดเบรกเกอร์สูงสุด (แอมป์)	โหลดสูงสุด	
		กฟน.	กฟภ.
5(15)	16A	10	12
15(45)	50A	30	36
30(100)	100A	75	80

ขนาดอุปกรณ์ป้องกันกระแสไฟเกิน / ลูกย่อยเบรกเกอร์

โหลดไฟฟ้า	ขนาดเบรกเกอร์ (แอมป์)
วงจรแสงสว่าง-หลอดไฟ	10-20A
วงจรเตารีดและปลั๊กไฟ	16-20A
วงจรเครื่องทำน้ำอุ่นและน้ำร้อน (Watt)	
1,800	10A
2,500	16A
3,500	20A
4,500	25A
6,000	32A
9,000	50A

ขนาดอุปกรณ์ป้องกันกระแสไฟเกิน / ลูกย่อยเบรกเกอร์

โหลดไฟฟ้า	ขนาดเบรกเกอร์ (แอมป์)
วงจรเครื่องปรับอากาศ (BTU)	
9,000	10A
12,000	16A
18,000	20A
24,000	25A
30,000	32A
36,000	40A
50,000	50A
60,000	63A

Installation Guide

ข้อแนะนำการติดตั้ง

ข้อแนะนำการติดตั้งตู้ไฟและอุปกรณ์

อุปกรณ์ป้องกัน ไฟกระชากชั่วขณะ

Surge Protection Device (SPD) : QOSPD20

สาเหตุของการเกิด Surge มีได้หลายสาเหตุ เช่น

- ปรากฏการณ์ธรรมชาติ เช่น ฝนตกฟ้าคะนอง พายุ ฟ้าผ่า และแผ่นดินไหว ฯลฯ
- ปัญหาที่เกิดจากระบบจ่ายพลังงานไฟฟ้า
- สัญญาณรบกวนทางไฟฟ้า
- อุปกรณ์ไฟฟ้าที่มีการเหนี่ยวนำไฟฟ้า

การติดตั้ง

QOSPD สามารถใช้งานได้สำหรับตู้โหลดเซนเตอร์ หรือคอนซูมเมอร์ยูนิิต เพื่อป้องกันไฟกระชากที่แรงดัน 230 VAC 1 เฟส 3 เฟส ที่ความถี่ 50 Hz และมีการติดตั้งระบบดินที่ถูกต้องเท่านั้น

- ตัดการจ่ายไฟให้กับตู้ไฟฟ้าก่อนทำงาน
- ถอดฝาตู้
- ติดตั้ง SPD ดังรูป

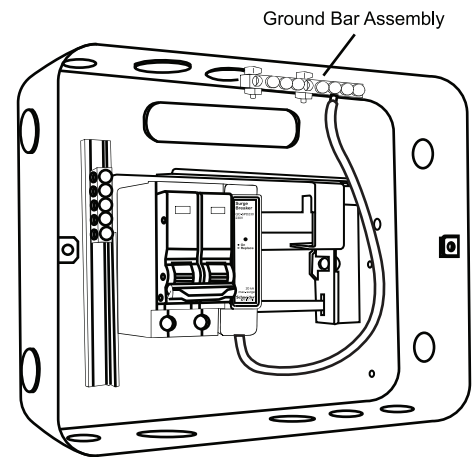

General Specifications / คุณสมบัติทั่วไป

Manufacturer / ผู้ผลิต	Schneider Electric
Product Catalog No. / รหัสสินค้า	QOSPD20
Product Standards / มาตรฐานสินค้า	IEC 61643-11
IP Code / ระดับป้องกัน	IP20 (Built in)
LV System Type / ระบบไฟฟ้า	TN-System L-N and N-PE TT-System L-N Only
Operating Frequency / ความถี่ใช้งาน	50Hz AC
Short Circuit Current Rating (I _{SCCR})	25,000 rms Symmetrical Amperes
U _o	230 V~
U _c	270 V~
U _{REF}	255 V~
Test Class	Test Class II
I _n	5kA
U _p	<1100 V
Diagnostics	Green Status LED / ไฟ LED สีเขียว
Thermal Fusing	Yes / มี
Operating Temperature / อุณหภูมิใช้งาน	-40° C to 80° C
Product Weight / น้ำหนัก	0.28 lbs / 0.13 kg (0.28 lb)
Maximum Surge (I _{max})	20 kA
Temporary Overvoltage Withstand Mode (U _T)	335V/5s
Ground Residual Current (I _{PE})	<2.8mA
Temporary Overvoltage Safe Failure Mode (U _T)	438V/120min
Location	Indoor
Number of Ports	1

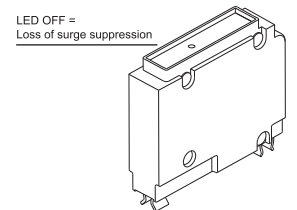
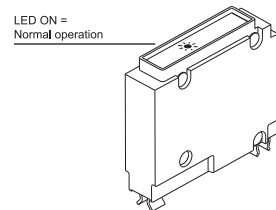
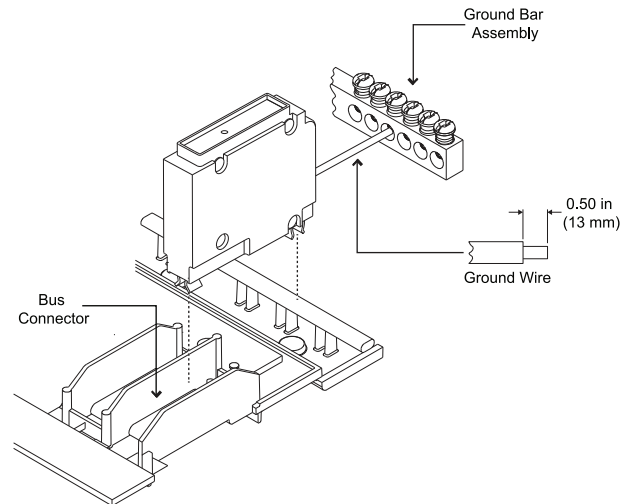





























ข้อสังเกตการทำงาน

- หลอด LED “สว่าง” = การทำงานปกติ
- หลอด LED “ดับ” = SPD ไม่ทำงาน













ตารางลักษณะของปลั๊กและเต้ารับสำหรับระบบต่าง ๆ ตามมาตรฐาน IEC 60309-2 และ IEC 60309-4

LOW VOLTAGE - Above 50 V Up To 690 V

2P+t				3P+t				3P+N+t						
FREQ. (Hz)	RATED VOLTAGE Un (V)	SOCKET'S FRONT VIEW OF EARTH CONTACT POSITION ⁽¹⁾			FREQ. (Hz)	RATED VOLTAGE Un (V)	SOCKET'S FRONT VIEW OF EARTH CONTACT POSITION ⁽¹⁾			FREQ. (Hz)	RATED VOLTAGE Un (V)	SOCKET'S FRONT VIEW OF EARTH CONTACT POSITION ⁽¹⁾		
		16 and 32 A	63 and 125 A				16 and 32 A	63 and 125 A				16 and 32 A	63 and 125 A	
50 and 60	100-130	4 h	4 h		50 and 60	100-130	4 h	4 h		50 and 60	57/100-75/130	4 h	4 h	
	200-250	6 h	6 h			200-250	9 h	9 h			120/208-144/250	9 h	9 h	
60	277	5 h	5 h		50 and 60	380-415	6 h	6 h		50 and 60	200/346-240/415	6 h	6 h	
50 and 60	380-415	9 h	9 h			480-500	7 h	7 h			277/480-288/500	7 h	7 h	
	480-500	7 h	7 h		600-690	5 h	5 h		347/600-400/690	5 h	5 h			
	Supply by isolating transformer	12 h	12 h		Supply by isolating transformer	12 h	12 h							
100-300 included	More than 50	-	-		60	440-460 ⁽²⁾	11 h	11 h		60	250/440-265/460	11 h	11 h	
301-500 included	More than 50	2 h	-		50 60	380-440 ⁽⁴⁾	3 h	-		50 60	220/380-250/440 ⁽⁴⁾	3 h	-	
DC	50-250 included	3 h	3 h		100-300 included	More than 50	10 h	-		100-300 included	More than 50	-	-	
	More than 250	8 h	8 h		301-500 included	More than 50	2 h	-		301-500 included	More than 50	2 h	-	
For all other rated voltage and/or frequencies that are not included in the above configuration											1 h	1 h		

Installation Guide

EXTRA-LOW VOLTAGE - UP TO 50 V

FREQ. (Hz)	RATED OPERATING VOLTAGE (V)	POSITION OF SECONDARY KEYWAY ⁽⁵⁾		
		16 and 32 A	2P	3P
50 and 60	20-25	Without keyway		
50 and 60	40-50	12 h		
100 to 200 included	20-25 and 40-50	4 h		
300		2 h		
400		3 h		
401 to 500 included		11 h		
Direct current		20-25 and 40-50	10 h	

NOTES

- (1) The ground contact position is in relation to the keyway. The table indicates only the values for series I (16 - 32 - 63 - 125 A); however the devices can also be used in accordance with the values of series II (20 - 30 - 60 - 100 A).
- (2) Mainly for installation on ships. The positions indicated by a dash (-) are not standardised.
- (3) Colour according to voltage.
- (4) For refrigerated containers only (standardised ISO).
- (5) The position of the secondary keyway is in relation to the main keyway.

Installation Guide

ข้อแนะนำการติดตั้ง

The Clock Position (h)



ตำแหน่งกราวด์บนเต้ารับ จะถูกจัดวางเป็นไปตามเลขบนเข็มนาฬิกาซึ่งสามารถมองเห็นได้บนด้านหน้าของเต้ารับ ซึ่งถูกอ้างอิงจากมาตรฐาน IEC 60309-2 และ 60309-4 มีรายละเอียดดังตารางต่อไปนี้

การนำไปใช้งาน	แรงดันไฟฟ้า	ตำแหน่งกราวด์ตามเลขนาฬิกา
ใช้งานทั่วไป		h 6
ใช้งานกับห้องเย็น (Refrigerated Containers)		h 3
ใช้งานในเรือ หรือ ท่าเรือ (Marine and Wharf)		h 11
แหล่งจ่ายพลังงานจากหม้อแปลง (Power Supply Through Isol. Transformer (TST))		h 12
ไฟกระแสตรง (Direct Current)	50 -250 V	h 3
	> 250 V	h 8
ความถี่สูง (High Frequency)	100 – 300 Hz	h 10
	> 300 – 500 Hz	h 2
แรงดันพิเศษ (Special Voltage)	100 – 130 V	h 4
	480 – 500 V	h 7
	600 – 690 V	h 5

Installation Guide

ข้อจำกัดเกี่ยวกับสารเคมี

การเลือกใช้งานพาวเวอร์ปลั๊กและเต้ารับควรคำนึงถึงสภาวะแวดล้อมในบริเวณนั้น ว่ามีความเป็น กรด (Acids) ต่าง (Bases) หรือความเป็นน้ำมัน (Oil) เพื่อลดปัญหาที่จะเกิดขึ้นเกี่ยวกับสารเคมี จึงมีข้อแนะนำเกี่ยวกับการใช้งานตามสารเคมีดังตารางต่อไปนี้

Product series	ACIDS		BASES		SOLVENTS			OIL		FUEL										
	H ₂ O	Saline Solution	Conc.	Diluted	Conc.	Diluted	Hexane	Benzene	Acetone	Absol. Ethyl Alcohol	Silicone	Mineral	Veget. Oil	Animal Fat	Synthetic Grease	Animal Organic Solution	Unleaded Premium	Premium Diesel	Ammonia	
PratiKa Low and Extra-Low Voltage  Plugs and Sockets	R	R	RL	R	RL	R	R	RL	RL	R	R	R	R	R	R	R	RL	RL	R	R
PratiKa Unika  Sockets with Interlock Switch	R	R	NR	R	RL	R	NR	NR	NR	NR	R	RL	RL	NR	RL	RL	NR	NR	NR	RL
PratiKa Isoblock  Sockets with Interlock Switch	R	R	RL	R	RL	R	R	RL	RL	R	R	R	R	R	R	R	RL	RL	R	R

● R ป้องกันได้
 ● RL ป้องกันได้บางส่วน
 ● NL ไม่สามารถป้องกันได้

Classic+ Consumer Unit

Enclosure Dimensions ขนาดของผลิตภัณฑ์ ตู้ควบคุมไฟ Classic Consumer Units & Load Center

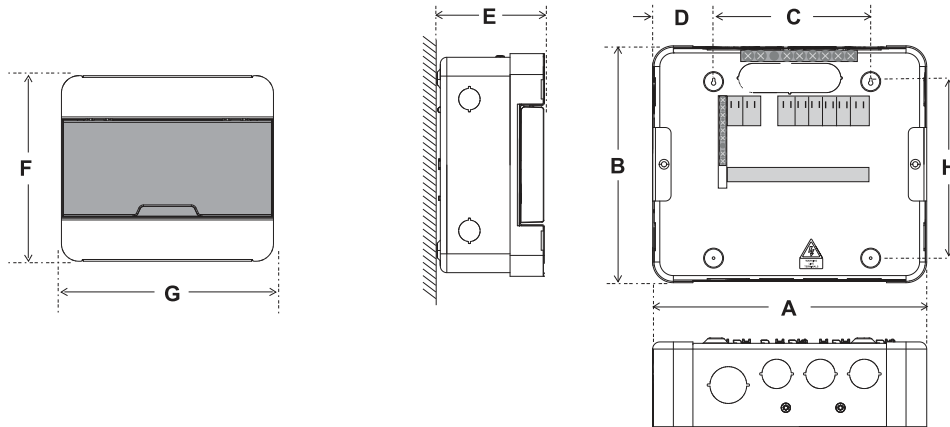

Square D Classic + Consumer Unit

No. of way จำนวนวงจรย่อย	Cat. No. รหัสสินค้า	Dimention (mm)								
		A	B	C	D	E	F	G	H	
4	S9HCL14	238	206	128	55	102	213	243	164	
6	S9HCL16	238	206	128	55	102	213	243	164	
10	S9HCL110	315	206	205	55	102	213	320	164	
14	S9HCL114	319	206	281	55	102	213	396	164	
18	S9HCL118	540	206	430	55	102	213	546	164	
4+4	S9HCL14X4R...*	319	206	281	55	102	213	396	164	
8+4	S9HCL18X4R...*	540	206	430	55	102	213	546	164	
8+8	S9HCL18X8R...*	540	206	430	55	102	213	546	164	

Dimension

ขนาดอุปกรณ์

Classic Load Center

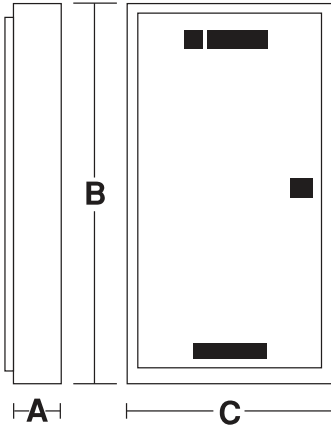

Dimensions (mm)

Square D Load Center : Classic

No. of way จำนวนวงจรย่อย	Main LUG Type	Dimention (mm)		
		A	B	C
12	QO3-100L12G/SN	130	455	381
18	QO3-100L18G/SN	130	455	381
24	QO3-100L24G/SN	130	605	381
30	QO3-100L30G/SN	130	605	381
36	QO3-100L36G/SN	130	605	381
42	QO3-100L42G/SN	130	755	381

Square D Load Center : Classic

No. of way จำนวนวงจรย่อย	Main LUG Type	Dimention (mm)		
		A	B	C
12	QO3-250L12G/SN	130	455	381
18	QO3-250L18G/SN	130	605	381
24	QO3-250L24G/SN	130	605	381
30	QO3-250L30G/SN	130	605	381
36	QO3-250L36G/SN	130	755	381
42	QO3-250L42G/SN	130	755	381
48	QO3-250L48G/SN	130	905	381

Square D Load Center : Classic

No. of way จำนวนวงจรย่อย	Main Breaker Type	Dimention (mm)		
		A	B	C
12	QO3-100EZ12G/SN	130	455	381
18	QO3-100EZ18G/SN	130	605	381
24	QO3-100EZ24G/SN	130	605	381
30	QO3-100EZ30G/SN	130	605	381
36	QO3-100EZ36G/SN	130	755	381
42	QO3-100EZ42G/SN	130	755	381

Square D Load Center : Classic

No. of way จำนวนวงจรย่อย	Main Breaker Type	Dimention (mm)		
		A	B	C
12	QO3-250EZ12G/SN	130	605	381
18	QO3-250EZ18G/SN	130	605	381
24	QO3-250EZ24G/SN	130	755	381
30	QO3-250EZ30G/SN	130	755	381
36	QO3-250EZ36G/SN	130	905	381
42	QO3-250EZ42G/SN	130	905	381
48	QO3-250EZ48G/SN	130	905	381

Dimension

56 Series Dimensional Drawings

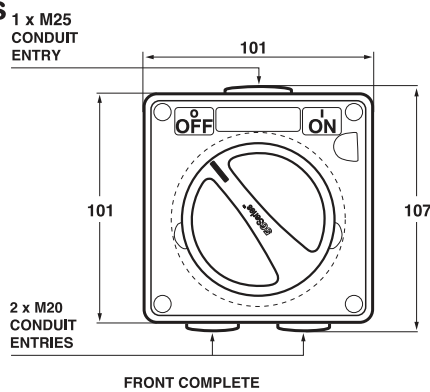

FRONT COMPLETE

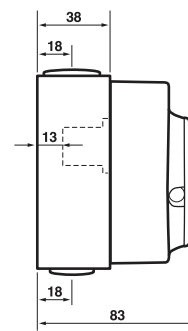

SIDE COMPLETE

56SW110
56SW115
56SW110/2

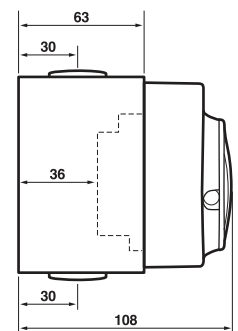

SIDE COMPLETE

56SW220

Safety Switch Dimension

ขนาดของผลิตภัณฑ์ เซฟตี้ สวิตช์ (แบบติดตั้งฟิวส์ / แบบไม่มีฟิวส์)

General Duty & Heavy Duty Fusible / Non Fusible

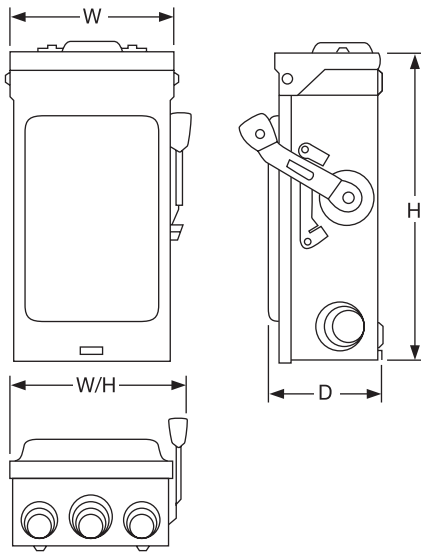

Approximate Dimension

Cat. No. รหัสสินค้า	Series	H		W		D		W/H	
		in	mm	in	mm	in	mm	in	mm
D221N	E3	9.25	235	6.75	171	7.25	184	3.63	92
D221NRB	E3	9.63	245	7.25	184	7.75	197	3.75	95
D222N	F1	14.63	372	6.50	165	7.45	189	4.88	124
D222NRB	F1	14.88	378	6.63	168	7.45	189	4.88	124
D223N	F3	17.50	445	8.50	216	10.50	267	6.50	165
D223NRB	F3	17.50	445	8.50	216	10.50	267	6.50	165
D224N	F1	29.00	737	17.25	438	19.00	483	8.25	210
D224NRB	F1	29.25	743	17.25	438	19.00	483	8.25	210
D225N	E3	45.12	1,146	24.00	610	24.88	632	8.88	226
D225NR	E1	30.63	778	21.38	543	22.25	565	10.13	257

Cat. No. รหัสสินค้า	Series	H		W		D		W/H	
		in	mm	in	mm	in	mm	in	mm
DU221RB	E2	9.63	245	7.25	184	7.75	197	3.75	95
DU222RB	E1	9.63	245	7.25	184	7.75	197	3.75	95
DU321	E2	9.25	235	6.75	171	7.25	184	3.63	92
DU321RB	E2	9.63	245	7.25	184	7.75	197	3.75	95
DU322	E1	9.25	235	6.75	171	7.25	184	3.63	92
DU322RB	E1	9.63	245	7.25	186	7.75	197	3.75	95
DU323	E3	17.50	445	8.50	216	10.50	267	6.50	165
DU323RB	F3	17.50	445	8.50	216	10.50	267	6.50	165
DU324	F1	29.00	737	17.25	438	19.00	483	8.25	210
DU324RB	F1	29.25	748	17.25	438	19.00	483	8.25	210

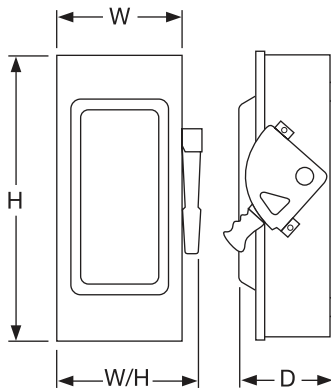

Typical NEMA 1

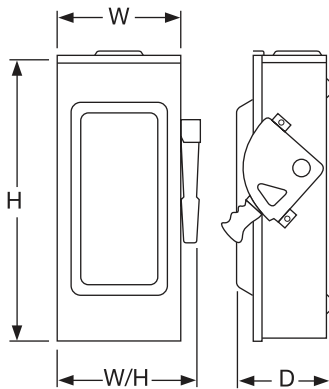

Typical NEMA 3R

Cat. No. รหัสสินค้า	Series	H		W		D		W/H	
		in	mm	in	mm	in	mm	in	mm
H361, N	F5	14.60	371	6.50	165	4.88	124	7.55	192
H361NRB, RB	F5	14.88	378	6.63	168	4.88	124	7.55	192
H362, N	F5	17.50	445	9.00	229	6.38	162	10.50	267
H362NRB, RB	F5	17.50	445	9.00	229	6.38	162	10.50	267
H363, N	F5	21.25	540	8.50	216	6.38	162	10.50	267
H363NRB, RB	F5	21.25	540	8.50	216	6.38	162	10.50	267
H364, N	F5	29.00	737	17.13	435	8.25	210	18.50	470
H364RB, NR	F5	29.25	743	17.25	438	8.50	216	18.63	473
H365, N	E4	50.25	1,276	27.63	702	10.13	257	27.63	702
H365R, NR	E4	50.31	1,278	27.88	708	10.13	257	27.88	708
H366, N	E4	50.25	1,276	27.63	702	10.13	257	27.63	702
H366NR, R	E4	50.31	1,278	27.88	708	10.13	257	27.88	708
H367, N	E4	69.13	1,756	36.62	930	17.75	451	36.62	930
H367NR, R	E4	69.13	1,756	36.63	930	17.75	451	36.62	930

Cat. No. รหัสสินค้า	Series	H		W		D		W/H	
		in	mm	in	mm	in	mm	in	mm
H368, N	E4	69.13	1756	36.62	930	17.75	451	36.62	930
H368NR, R	E4	69.13	1756	36.62	930	17.75	451	36.62	930
HU361	F5	14.60	371	6.50	165	4.88	124	7.55	192
HU361RB	F5	14.88	378	6.63	168	4.88	124	7.55	192
HU362	F5	17.50	445	9.00	229	6.38	162	10.50	267
HU362RB	F5	17.50	445	9.00	229	6.38	162	10.50	267
HU363	F5	21.25	540	8.50	216	6.38	162	10.50	267
HU363RB	F5	21.25	540	8.50	216	6.38	162	10.50	267
HU364	F5	29.00	737	17.13	435	8.25	210	18.50	470
HU364RB	F5	29.25	743	17.25	438	8.50	216	18.63	473
HU365	E4	50.25	1,276	27.63	702	10.13	257	27.63	702
HU365R	E4	50.31	1,278	27.88	708	10.13	257	27.88	708
HU366	E4	50.25	1,276	27.63	702	10.13	257	27.63	702
HU366R	E4	50.31	1,278	27.88	708	10.13	257	27.88	708

Dimension

ขนาดอุปกรณ์

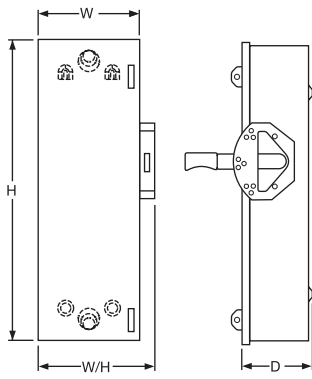

NEMA 1

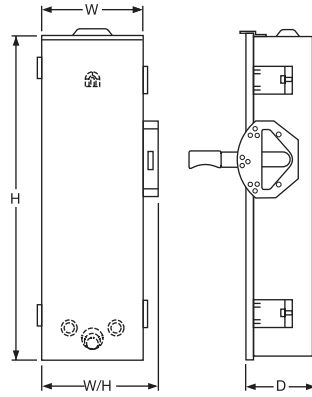

NEMA 3R

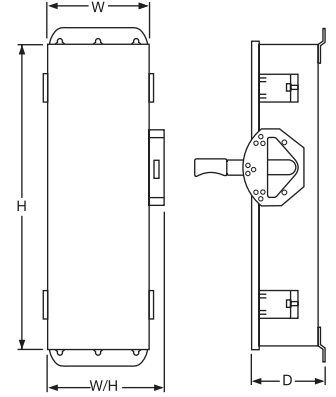

NEMA 4, 4X, 5 and 12

Cat. No.	Series	H		W		D		W/H	
		in	mm	in	mm	in	mm	in	mm
DTU362	F5	29.94	760	10.25	260	11.96	304	6.93	176
DTU362AWK	F6	29.94	760	10.25	260	11.96	304	6.93	176
DTU362DS	F6	30.26	769	10.25	260	11.50	292	7.12	181
DTU362RB	F5	30.50	775	10.25	260	11.96	304	6.93	176
DTU363	F5	29.94	760	10.25	260	11.96	304	6.93	176
DTU363AWK	F6	29.94	760	10.25	260	11.96	304	6.93	176
DTU363DS	F6	30.26	769	10.25	260	11.50	292	7.12	181
DTU363RB	F5	30.50	775	10.25	260	11.96	304	6.93	176

Dimension

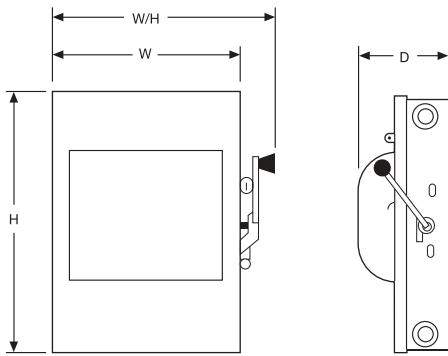

NEMA 1

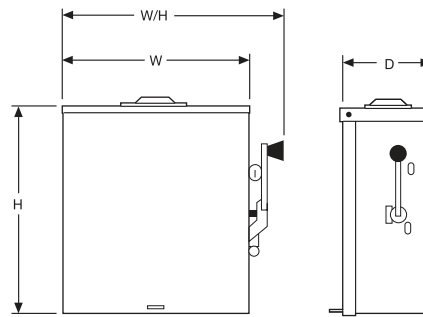

DTU- 200A
NEMA 3R

Cat. No.	Series	H		W		D		W/H	
		in	mm	in	mm	in	mm	in	mm
82344	E2	30.88	784	20.00	508	23.88	607	11.75	298
82344RB	E1	32.50	826	20.63	524	24.00	610	10.63	270

AvatarOn A

ขนาดของผลิตภัณฑ์

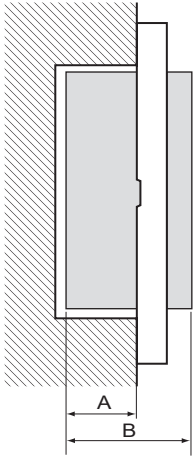

A: Embedding depth
B: Depth

AvatarOn A

Ref.	Dimention (mm)	
	A	B
A7031_2_WE	22	33
A7031F_xx	22	33
A7032_2_WE	21.7	32.7
A7032F_xx	21.7	32.7
A7033_2_WE	22	33
A7033F_xx	22	33
A70426USB_IS_xx	25	35.5
A70426US_xx	25.4	36.4
A70426USB_UST_xx	25	36.4
A70426UST_xx	19.5	30.5
M3T01BC_xx	14.7	25.7
M3T01BP_xx	7	18
M3T01_WE	7	18
M3T02_xx	7	18

AvatarOn A

Ref.	Dimention (mm)	
	A	B
M3T03_xx	7	18
M3T31_1F_xx	22	33
M3T31_2_xx	22	33
M3T31_BP_xx	22	33
M3T31_D20N_xx	24	35
M3T31_E1F_xx	22	33
M3T31_E2_xx	22	33
M3T31_IM_xx	24	35
M3T31_M1F_xx	21.7	32.7
M3T31_M2_xx	21.7	32.7
M3T426_IS_xx	23.1	34.1
M3T426MPH_xx	23.5	34.5
M3T426US_xx	25.4	36.4
M3T426UST2_xx	19.5	30.5

AvatarOn A

Ref.	Dimention (mm)	
	A	B
M3T426UST_xx	25.4	36.4
M3TKPB_xx	23	34
M3T_SIS_xx	19.3	32.3
M3T_USB2_xx	25.2	35.5
M3T_USB_xx	25	35.5
M3T1RJ4M_xx	21.9	33.2
M3T1RJ5M_xx	21.9	33.2
M3T1RJ6M_xx	28.1	39.4
M3T1V400DM_xx	29.7	55.3
M3T1V400FM_xx	29.7	55.3
M3T1TVFM_xx	14.7	33.5

ขนาดของสวิตช์และเต้ารับ (mm.)

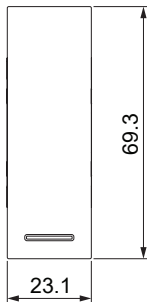
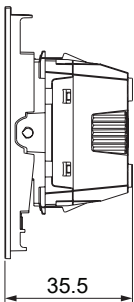

Size S

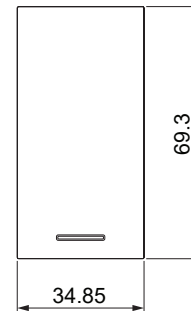
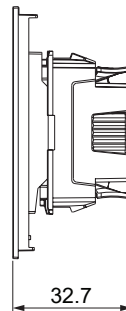

Size M

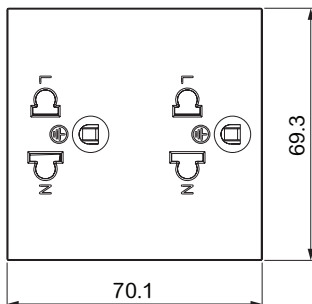

Size E

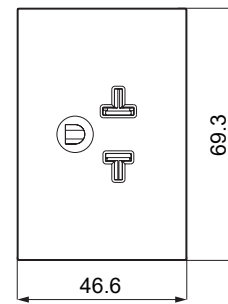
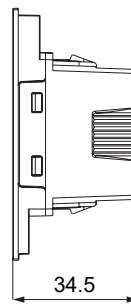

Size 2S

Dimension

ขนาดอุปกรณ์

ขนาดของฝาครอบ (mm.)

ฝาครอบ

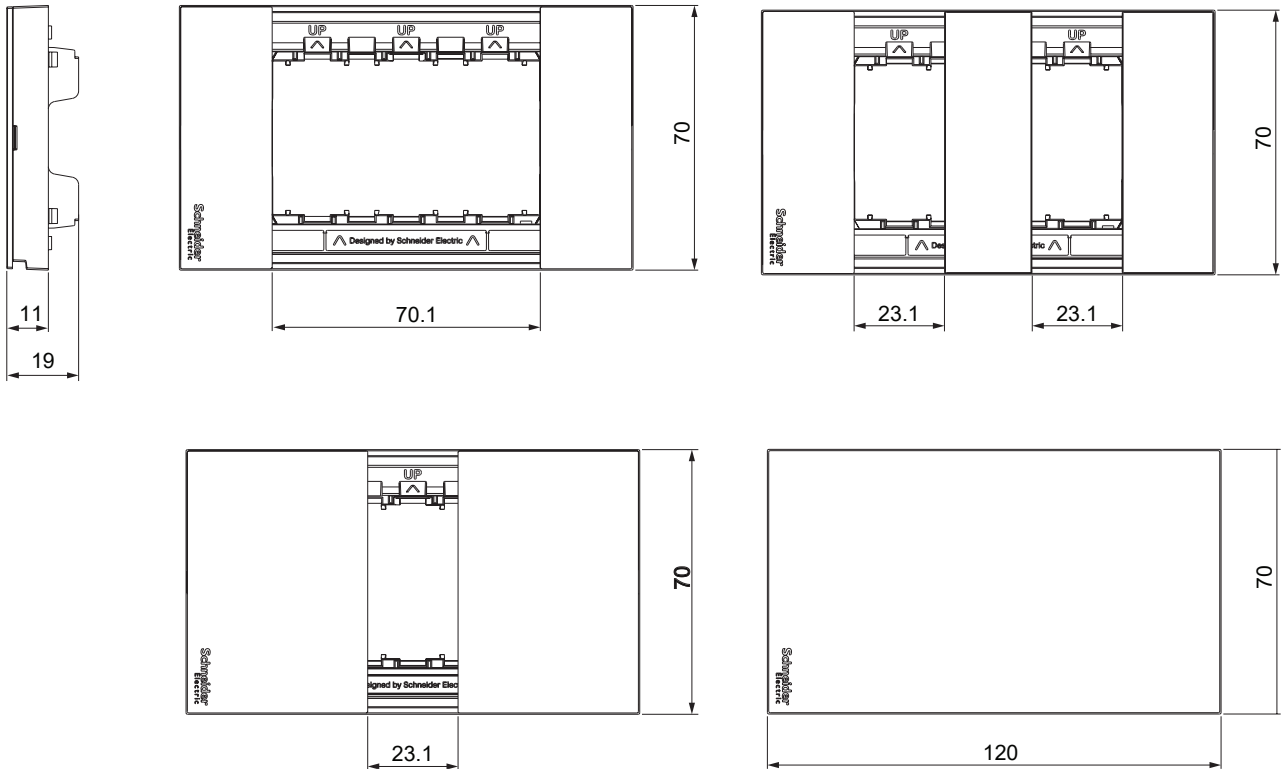

Dimension

ขนาดของชุดประกอบสำเร็จรูป

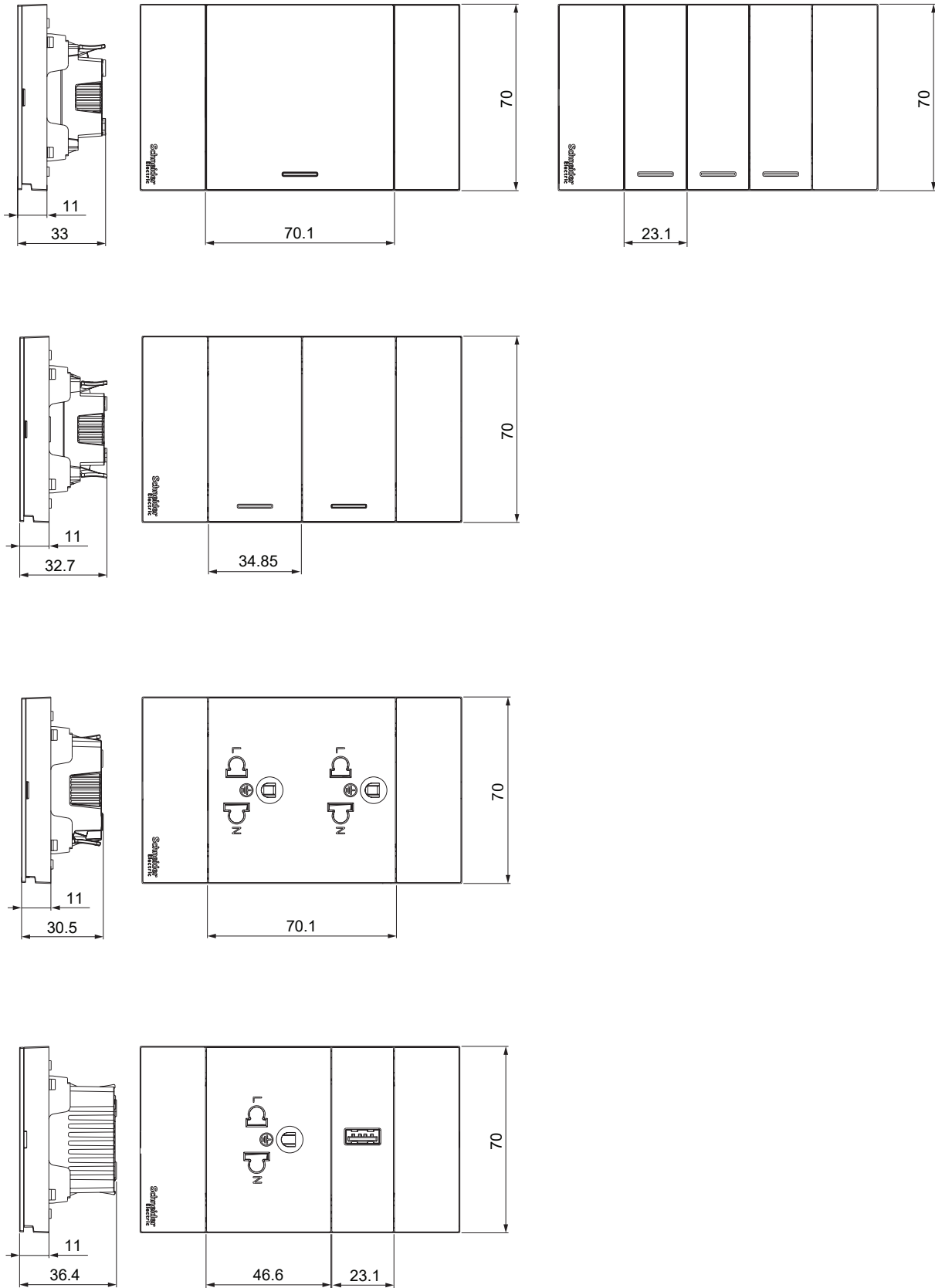

Dimension

ขนาดอุปกรณ์

Plate

A3000
A3000/BG

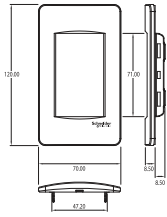

A3000
Rear View

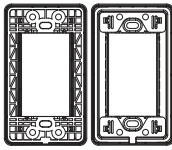

A3000/BG
Rear View

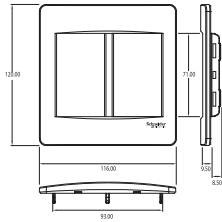

A3000T2

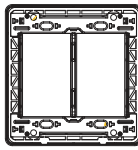

A3030VX
A3030VX/BG

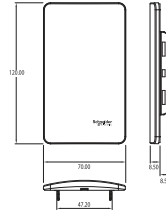

A3030VX
A3030VX/BG

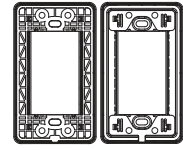

A3030VX/BG
Rear View

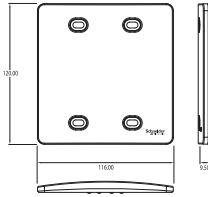

A3030T2VX

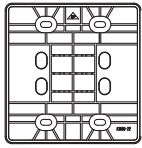

A3001

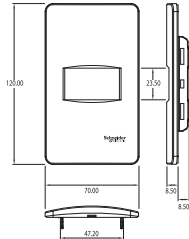

A3001
Rear View

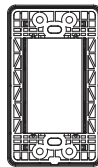

A3002

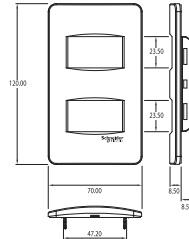

A3002
Rear View

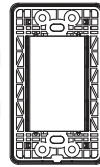

Switch/Door Bell

3031/1/2M-F

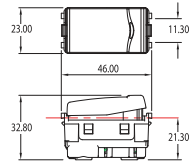

3031M1/2M-F

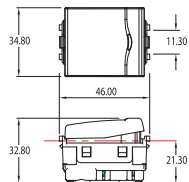

3031E1/2M-F*

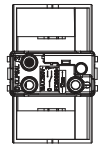
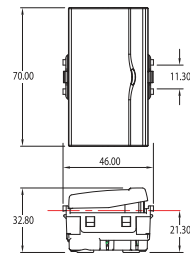

Socket

3426USM

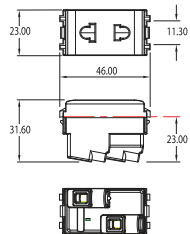

3426UESTM

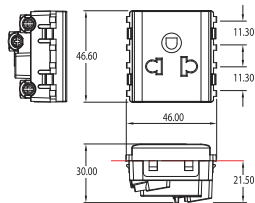

3426UEST2M, 3426UEST2M RD, 3426UEST2M YL

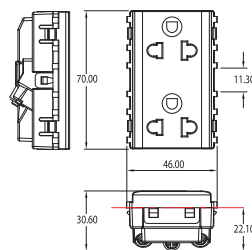

TV Socket

3031TV75MS

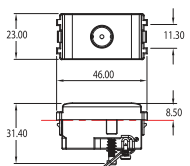

3031PFM

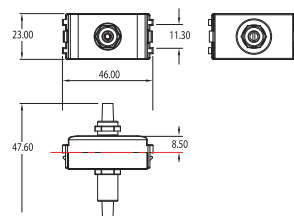

Voice / Data / Dimmer / Fan Control

3031RJ64M-T

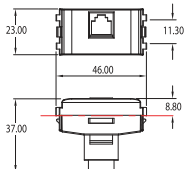

3031RJ88SMA5

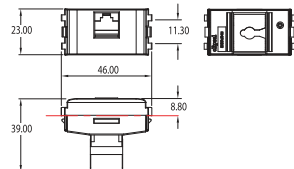

3031H500M/K

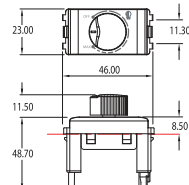

Indicator & Accessories

3030P

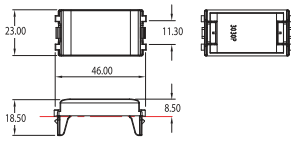

Hotel Series

3031NDMH RD

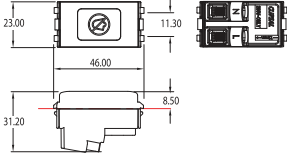

3031NPMH GN

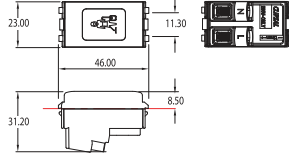

3039MH

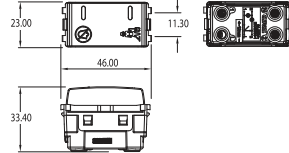

Weatherproof

A3223H/1

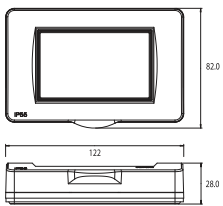

A3223H/1 Rear View

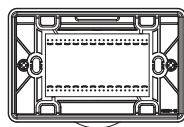

A3031WBP

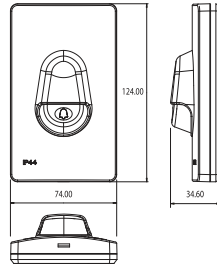

A3031WBP Rear View

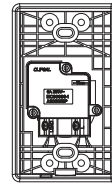

A3223HSM

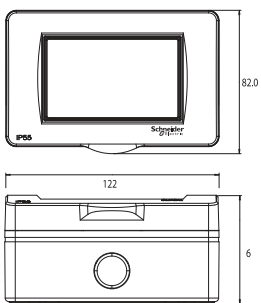

A3223HSM Rear View

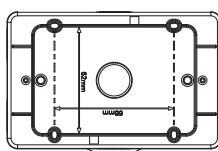

A3223HSME

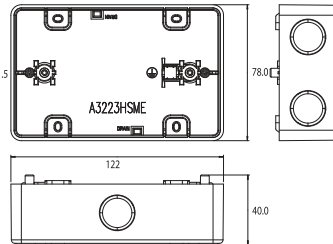

A3223HSME Rear View

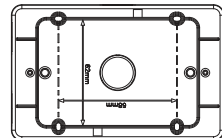

Hotel Series - Accessories

A3031EKTH

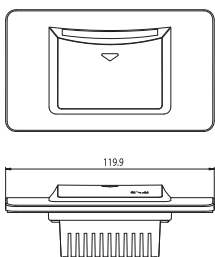

A3031EKTH Rear View

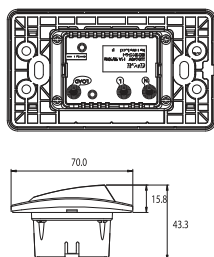

A3727H

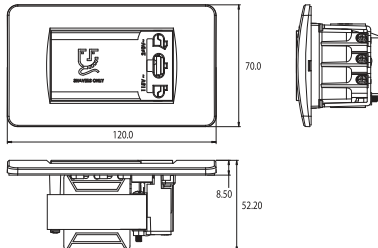

Index

ดัชนี

Catalog Number รหัสสินค้า	Price List ราคา (บาท)	Lot Size กล่องเล็ก	Lot Size กล่องใหญ่	Page หน้า	Catalog Number รหัสสินค้า	Price List ราคา (บาท)	Lot Size กล่องเล็ก	Lot Size กล่องใหญ่	Page หน้า
1330.05.2A	520.-			38	81478	1,460.-	10		30
2 x PKOGTA2	3,920.-			47	81482	1,510.-	10		30
3030P	19.-	24	120	11	81483	1,610.-	10		30
3031E1P_2M_F	82.-	4	20	9	81494	5,510.-	5		30
3031E1P_2NM	311.-	4	20	9	81495	6,200.-	5		30
3031E2P_3M_F	118.-	4	20	9	81583	3,630.-	4		30
3031EMBPH2P_3	183.-	4	20	9	81594	3,000.-	4		30
3031M1P_2M_F	69.-	8	40	9	81678	1,100.-	1	18	30
3031M1P_2NM	276.-	8	40	9	81682	1,160.-	1	18	30
3031M2P_3M_F	107.-	8	40	9	81683	1,330.-	1	18	30
3031NDMH RD	580.-	600	28,800	11	81694	3,590.-	1	18	30
3031NPMHGN	580.-	600	28,800	11	81695	3,750.-	1	18	30
3031P_1_2M_BPH	143.-	12	60	9	82344	64,900.-	1		48
3031P_1_2M_F	48.-	12	60	9	82344RB	108,000.-	1		48
3031P_1_2NM	230.-	12	60	9	82754	5,980.-	4		31
3031P_2_3M_F	72.-	12	60	9	82771	9,340.-	1		31
3031PFM_WE	445.-	10	50	10	82782	9,070.-	1		31
3031RJ64M-T	221.-	12	60	10	82783	9,610.-	1		31
3031RJ88SMA5_T	397.-	12	480	10	83081	2,300.-	5		31
3031RJS_WE	179.-	30	300	10	83085	2,400.-	5		31
3031RJU_WE	63.-	30	300	10	83086	2,640.-	5		31
3031TV75MS	225.-	12	60	10	83092	2,760.-	5		31
3031USB_WE	450.-	48	480	10	83096	2,980.-	5		31
3032USB_WE	665.-	24	240	10	83097	3,160.-	5		31
3039MH	610.-	600	28,800	11	8430LP_BZ	44.-	15	150	20
30USBCM	1,460.-			16	8430LP_WE	41.-	15	150	20
3426UEST2MP	168.-	4	20	9	8430SDNDH_BZ	710.-	24	240	20
3426UEST2MP_RD	308.-	4	20	9	8430SDNDH_WE	605.-	24	240	20
3426UEST2MP_YL	491.-	4	20	9	8430SP_BZ	29.-	45	450	20
3426UESTMP	118.-	6	30	9	8430SP_WE	26.-	45	450	20
3426USMP	60.-	12	60	9	8430SPCUH_BZ	710.-	24	240	20
56E6 GY	1,940.-	7	280	32	8430SPCUH_WE	605.-	24	240	20
75022-900-01-TSELL	32.-			35	8431L_1_BZ	103.-	8	80	19
81178	1,510.-	5		31	8431L_1_WE	98.-	8	80	19
81182	1,560.-	5		31	8431L_2_BZ	169.-	8	80	19
81183	1,680.-	5		31	8431L_2_WE	159.-	8	80	19
81194	4,970.-	2		31	8431LBPH_BZ	291.-	8	80	19
81195	5,130.-	2		31	8431LBPH_WE	242.-	8	80	19
81278	1,100.-	15		31	8431M_1_BZ	101.-	16	160	19
81282	1,160.-	15		31	8431M_1_WE	95.-	16	160	19
81283	1,330.-	15		31	8431M_2_BZ	167.-	16	160	19
81294	3,590.-	15		31	8431M_2_WE	156.-	16	160	19
81295	3,750.-	10		31	8431M_3_BZ	318.-	16	160	19
81378	1,040.-	10		29	8431M_3_WE	303.-	16	160	19
81382	1,100.-	10	80	29	8431S_1_BZ	99.-	24	240	19
81383	1,160.-	10	80	29	8431S_1_WE	93.-	24	240	19
81394	3,440.-	5		29	8431S_2_BZ	165.-	24	240	19
81395	3,590.-	5		29	8431S_2_WE	154.-	24	240	19

Catalog Number รหัสสินค้า	Price List ราคา (บาท)	Lot Size กล่องเล็ก	Lot Size กล่องใหญ่	Page หน้า	Catalog Number รหัสสินค้า	Price List ราคา (บาท)	Lot Size กล่องเล็ก	Lot Size กล่องใหญ่	Page หน้า
8431SBPH_BZ	291.-	24	240	19	A7032_2_WE	177.-	10	60	7
8431SBPH_WE	242.-	24	240	19	A7032F_BK	143.-	10	60	7
8431SDNDH_BZ	1,050.-	24	240	20	A7032F_GY	143.-	10	60	7
8431SDNDH_WE	1,000.-	24	240	20	A7032F_WE	117.-	10	60	7
8431SPCUH_BZ	1,050.-	24	240	20	A7033_2_WE	171.-	10	60	7
8431SPCUH_WE	1,000.-	24	240	20	A7033F_BK	141.-	10	60	7
8431SRJ4H_BZ	237.-	24	240	20	A7033F_GY	141.-	10	60	7
8431SRJ4H_WE	216.-	24	240	20	A7033F_WE	111.-	10	60	7
8431SRJ6H_BZ	630.-	18	180	20	A70426USB_UST_BK	507.-	8	48	7
8431SRJ6H_WE	585.-	18	180	20	A70426USB_UST_GY	507.-	8	48	7
8431STV_BZ	237.-	24	240	20	A70426USB_UST_WE	426.-	8	48	7
8431STV_WE	216.-	24	240	20	A70426UST_BK	187.-	10	60	7
8431STVF_BZ	319.-	36	360	20	A70426UST_GY	187.-	10	60	7
8431STVF_WE	267.-	36	360	20	A70426UST_WE	151.-	10	60	7
8431USB_BZ	945.-	12	120	19	A8401LH_SZ	87.-	15	150	21
8431USB_WE	905.-	12	120	19	A8401LH_WE	50.-	15	150	21
8432USB_BZ	1,390.-	6	60	19	A8401MH_SZ	87.-	15	150	21
8432USB_WE	1,350.-	6	60	19	A8401MH_WE	50.-	15	150	21
84426LUES2_BZ	183.-	8	80	19	A8401SH_SZ	87.-	15	150	21
84426LUES2_WE	168.-	8	80	19	A8401SH_WE	50.-	15	150	21
84426MUES_BZ	137.-	12	120	19	A8431EKTH_WE	2,490.-	30	240	20
84426MUES_WE	124.-	12	120	19	A84727H_SZ	2,880.-	1	18	20
84426SUS_BZ	73.-	24	240	19	A84727H_WE	2,730.-	1	18	20
84426SUS_WE	68.-	24	240	19	A84T02L_SZ_G9	228.-	5	50	21
99AC220	357.-	1	20	12	A84T02L_WE_G9	182.-	5	50	21
A3000	23.-	10	200	11	A9K24140	245.-	12	132	41
A3000G	16.-	20	200	11	A9K24240	670.-	6	66	41
A3000M NHE	107.-	10	120	11	A9K24306	1,410.-	4	44	41
A3000T2	103.-	10	100	11	A9K24310	1,410.-	4	44	41
A3001	23.-	10	200	11	A9K24316	1,410.-	4	44	41
A3001M NHE	107.-	10	120	11	A9K24320	1,410.-	4	44	41
A3002	23.-	10	200	11	A9K24325	1,410.-	4	44	41
A3002M NHE	107.-	10	120	11	A9K24332	1,410.-	4	44	41
A3030T2VX	159.-	10	100	11	A9K24340	1,410.-	4	44	41
A3030VX	54.-	10	200	11	A9K27106	245.-	12	132	41
A3031EKTH	1,350.-	8	80	11	A9K27110	245.-	12	132	41
A3031WBP_GY	252.-	17	170	12	A9K27116	245.-	12	132	41
A3031WBP_WE	252.-	17	170	12	A9K27120	245.-	12	132	41
A3223HR	471.-	18	90	12	A9K27125	245.-	12	132	41
A3223HR(GY)	471.-	18	90	12	A9K27132	245.-	12	132	41
A3223HSMEWH	184.-	12	60	12	A9K27206	670.-	6	66	41
A3223HSMEWH	184.-	12	60	12	A9K27210	670.-	6	66	41
A3223HSMR	665.-	8	40	12	A9K27216	670.-	6	66	41
A3223HSMR(GY)	665.-	8	40	12	A9K27220	670.-	6	66	41
A3727H	2,280.-	10	20	11	A9K27225	670.-	6	66	41
A7031_2_WE	106.-	10	60	7	A9K27232	670.-	6	66	41
A7031F_BK	93.-	10	60	7	A9L20501	4,720.-	6	54	41
A7031F_GY	93.-	10	60	7	A9L20601	12,200.-	3	27	41
A7031F_WE	76.-	10	60	7	A9L40501	7,460.-	3	54	41

Index

ดัชนี

Catalog Number รหัสสินค้า	Price List ราคา (บาท)	Lot Size กล่องเล็ก	Lot Size กล่องใหญ่	Page หน้า	Catalog Number รหัสสินค้า	Price List ราคา (บาท)	Lot Size กล่องเล็ก	Lot Size กล่องใหญ่	Page หน้า
A9L40601	14,900.-	3	27	41	D221N	3,350.-	1		47
A9L65501	13,300.-	6	54	41	D221NRB	5,540.-	1		47
A9L65601	20,900.-	3	27	41	D222N	6,720.-	1		47
A9R10216	3,230.-	6	54	41	D222NRB	9,350.-	1		47
A9R10225	3,230.-	6	54	41	D223N	11,100.-	1		47
A9R11280	5,220.-	6	54	41	D223NRB	13,100.-	1		47
A9R11291	5,760.-	6	54	41	D224N	23,000.-	1		47
A9R11480	6,800.-	3	27	41	D224NRB	29,700.-	1		47
A9R11491	7,150.-	3	27	41	D225N	62,000.-	1		47
A9R12240	2,310.-	6	54	41	D225NR	76,900.-	1		47
A9R12263	3,790.-	6	54	41	DTU362	38,500.-	1		48
A9R12280	5,220.-	6	54	41	DTU362RB	47,000.-	1		48
A9R12291	5,760.-	6	54	41	DTU363	52,300.-	1		48
A9R12440	3,120.-	3	27	41	DTU363RB	66,200.-	1		48
A9R12463	4,550.-	3	27	41	DU221RB	4,820.-	1		48
A9R12480	6,800.-	3	27	41	DU222RB	8,450.-	1		48
A9R12491	7,150.-	3	27	41	DU321	4,940.-	1		48
A9R14291	5,760.-	6	54	41	DU321RB	7,390.-	1		48
A9R14480	6,800.-	3	27	41	DU322	7,180.-	1		48
A9R14491	7,150.-	3	27	41	DU322RB	11,400.-	1		48
A9R71225	1,950.-	6	54	41	DU323	14,100.-	1		48
A9R71240	2,160.-	6	54	41	DU323RB	20,300.-	1		48
A9R71263	3,570.-	6	54	41	DU324	27,300.-	1		48
A9R71425	2,870.-	3	27	41	DU324RB	34,800.-	1		48
A9R71440	2,920.-	3	27	41	E227F_ABE	1,550.-	12	192	16
A9R71463	4,820.-	3	27	41	E227F_BAS	3,090.-	12	192	16
A9R74225	1,950.-	6	54	41	EZADINRT	442.-	50		45
A9R74240	2,310.-	6	54	41	EZAFASB2T	229.-	100	500	45
A9R74263	3,790.-	6	6	41	EZALOCKT	229.-	5	100	45
A9R74425	2,870.-	3	27	41	EZALUG0502T	560.-	12	216	45
A9R74440	3,120.-	3	27	41	EZALUG0503T	785.-	12	288	45
A9R74463	4,550.-	3	27	41	EZALUG1002T	560.-	12	216	45
A9Z51216	11,800.-	6	54	42	EZALUG1003T	680.-	12	288	45
A9Z51225	12,400.-	6	54	42	EZASHT200AC	3,150.-	5	120	45
A9Z51240	13,100.-	6	54	42	EZATSHD3PT	449.-	36	576	45
A9Z51440	18,300.-	3	27	42	EZAUVR200ACT	4,480.-	5	120	45
A9Z51463	29,500.-	3	27	42	EZAU01T	2,180.-	5	120	45
ACT4P5EUCM3RBBU	5,990.-	1		13	EZAU010T	2,180.-	5	120	45
ACT4P6UCM3RBBU	8,030.-	1		13	EZAU011T	2,290.-	5	120	45
ACTPC6UBCM10BU	233.-	100	140	13	EZBOX100	1,600.-	12		45
ACTPC6UBCM20BU	320.-	90		13	EZC100B3015T	2,890.-	24	384	43
ACTPC6UBCM30BU	392.-	100		13	EZC100B3020T	2,890.-	24	384	43
ACTPC6UBCM50BU	695.-	50		13	EZC100B3025T	2,890.-	24	384	43
ACTRJ1UCMPM	745.-	10		13	EZC100B3030T	3,000.-	24	384	43
B3000F	26.-	10	100	11	EZC100B3040T	3,000.-	24	384	43
B3000F	26.-	10	100	11	EZC100B3050T	3,000.-	24	384	43
CCT551011	12,200.-	8	160	22	EZC100B3060T	3,110.-	24	384	43
CCT551023	10,900.-	6	27	22	EZC100F3015T	3,330.-	24	384	43
CCT570003	3,840.-	48	576	22	EZC100F3020T	3,330.-	24	384	43

Catalog Number รหัสสินค้า	Price List ราคา (บาท)	Lot Size กล่องเล็ก	Lot Size กล่องใหญ่	Page หน้า	Catalog Number รหัสสินค้า	Price List ราคา (บาท)	Lot Size กล่องเล็ก	Lot Size กล่องใหญ่	Page หน้า
EZC100F3025T	3,330.-	24	384	43	EZC250F3125	8,550.-	9	108	44
EZC100F3030T	3,440.-	24	384	43	EZC250F3150	8,550.-	9	108	44
EZC100F3040T	3,440.-	24	384	43	EZC250F3160	8,550.-	9	108	44
EZC100F3050T	3,440.-	24	384	43	EZC250F3175	10,100.-	9	108	44
EZC100F3060T	4,550.-	24	384	43	EZC250F3200	10,100.-	9	108	44
EZC100F3075T	4,550.-	24	384	43	EZC250F3225	10,100.-	9	108	44
EZC100F3080T	4,550.-	24	384	43	EZC250F3250	11,300.-	9	108	44
EZC100F3100T	4,780.-	24	384	43	EZC250H2100	10,900.-	9	108	44
EZC100H1015T	2,630.-	32	512	43	EZC250H2125	11,100.-	9	108	44
EZC100H1020T	2,630.-	32	512	43	EZC250H2150	11,100.-	9	108	44
EZC100H1025T	2,630.-	32	512	43	EZC250H2160	11,100.-	9	108	44
EZC100H1030T	2,760.-	32	512	43	EZC250H2175	15,400.-	9	108	44
EZC100H1040T	2,760.-	32	512	43	EZC250H2200	15,400.-	9	108	44
EZC100H1050T	2,760.-	32	512	43	EZC250H2225	15,400.-	9	108	44
EZC100H1060T	2,760.-	32	512	43	EZC250H2250	17,800.-	9	108	44
EZC100H1075T	2,760.-	32	512	43	EZC250H3100	13,200.-	9	108	44
EZC100H1080T	2,760.-	32	512	43	EZC250H3125	13,400.-	9	108	44
EZC100H1100T	3,560.-	32	512	43	EZC250H3150	13,400.-	9	108	44
EZC100H2015T	2,760.-	36	576	43	EZC250H3160	13,400.-	9	108	44
EZC100H2020T	2,760.-	36	576	43	EZC250H3175	17,800.-	9	108	44
EZC100H2025T	2,760.-	36	576	43	EZC250H3200	17,800.-	9	108	44
EZC100H2030T	2,760.-	36	576	43	EZC250H3225	17,800.-	9	108	44
EZC100H2040T	2,760.-	36	576	43	EZC250H3250	18,500.-	9	108	44
EZC100H2050T	2,760.-	36	576	43	EZC250N3100	12,300.-	9	108	44
EZC100H2060T	2,870.-	36	576	43	EZC250N3125	12,300.-	9	108	44
EZC100H2075T	2,870.-	36	576	43	EZC250N3150	12,600.-	9	108	44
EZC100H2080T	2,870.-	36	576	43	EZC250N3160	12,600.-	9	108	44
EZC100H2100T	3,560.-	36	576	43	EZC250N3175	12,700.-	9	108	44
EZC100H3015T	6,440.-	24	384	43	EZC250N3200	12,700.-	9	108	44
EZC100H3020T	6,440.-	24	384	43	EZC250N3225	12,700.-	9	108	44
EZC100H3025T	6,440.-	24	384	43	EZC250N3250	12,700.-	9	108	44
EZC100H3030T	6,550.-	24	384	43	EZC400H3320N	28,200.-	3	36	44
EZC100H3040T	6,550.-	24	384	43	EZC400H3350N	28,200.-	3	36	44
EZC100H3050T	6,550.-	24	384	43	EZC400H3400N	28,200.-	3	36	44
EZC100H3060T	6,770.-	24	384	43	EZC400N3320N	27,800.-	3	36	44
EZC100H3075T	6,770.-	24	384	43	EZC400N3350N	27,800.-	3	36	44
EZC100H3080T	6,770.-	24	384	43	EZC400N3400N	27,800.-	3	36	44
EZC100H3100T	6,900.-	24	384	43	EZEAL	2,450.-	35		46
EZC100N3015T	5,440.-	24	384	43	EZEAX	2,340.-	105		46
EZC100N3020T	5,440.-	24	384	43	EZEAXAL	2,560.-	35		46
EZC100N3025T	5,440.-	24	384	43	EZEFASB2	234.-	10	30	46
EZC100N3030T	5,550.-	24	384	43	EZELOCK	234.-	35		46
EZC100N3040T	5,550.-	24	384	43	EZELUG2503	915.-	105	2,520	46
EZC100N3050T	5,550.-	24	384	43	EZESHT200AC	3,770.-	35		46
EZC100N3060T	5,660.-	24	384	43	EZESPDR3P	990.-	20	20	46
EZC100N3075T	5,660.-	24	384	43	EZETEX	850.-	10	10	46
EZC100N3080T	5,660.-	24	384	43	EZETSHD3P	492.-	30		46
EZC100N3100T	5,890.-	24	384	43	EZEUVR200AC	5,360.-	40	50	46
EZC250F3100	8,550.-	9	108	44	F1426UESM_WE	86.-	32	320	15

Index

ดัชนี

Catalog Number รหัสสินค้า	Price List ราคา (บาท)	Lot Size กล่องเล็ก	Lot Size กล่องใหญ่	Page หน้า	Catalog Number รหัสสินค้า	Price List ราคา (บาท)	Lot Size กล่องเล็ก	Lot Size กล่องใหญ่	Page หน้า
F1426UEST2M_WE	111.-	32	320	15	HU361	7,510.-	1		48
F1426USM_WE	56.-	32	120	15	HU361RB	10,900.-	1		48
F30426USM_WE	49.-	30	300	15	HU362	11,500.-	1		48
F30NM2_RD	292.-	30	300	15	HU362RB	20,200.-	1		48
F30R4M_WE	142.-	30	300	15	HU363	18,000.-	1		48
F30RJ5EM_WE	325.-	30	300	15	HU363RB	27,400.-	1		48
F30TVSM_WE	141.-	30	300	15	HU364	36,300.-	1		48
F3223HR(GY)	444.-	18	90	16	HU364RB	43,700.-	1		48
F3223HR_WE	444.-	18	90	16	HU365	89,000.-	1		48
F3223HSMR_WE	625.-	8	40	16	HU365R	111,000.-	1		48
F50_2M1_5_WE	46.-	36	360	15	HU366	147,000.-	1		48
F50_2M2_WE	62.-	20	200	15	HU366R	174,000.-	1		48
F50_2M4_WE	85.-	12	120	15	M3T_SIS_BK	310.-	12	72	7
F50BPM1_5H_WE	91.-	36	360	15	M3T_SIS_GY	310.-	12	72	7
F50BPM2	96.-	36	360	15	M3T_SIS_WE	260.-	12	72	7
F50BPM4_WE	101.-	12	120	15	M3T_USB_BK	380.-	20	240	5
F50M1_5_WE	25.-	36	360	15	M3T_USB_GY	380.-	20	240	5
F50M2_WE	42.-	20	200	15	M3T_USB_WE	320.-	20	240	5
F50M4_WE	63.-	12	120	15	M3T_USB2_BK	950.-	10	120	5
F50RJ4M	142.-	32	320	15	M3T_USB2_GY	950.-	10	120	5
F50RJ8M_WE	325.-	24	240	15	M3T_USB2_WE	790.-	10	120	5
F50RJ8M6_WE	365.-	24	240	15	M3T01_BK	27.-	10	80	6
F50TVM_WE	141.-	40	400	15	M3T01_GY	27.-	10	80	6
F50XM1_WE	12.-	55	150	16	M3T01_WE	21.-	10	80	6
F50XM2_WE	29.-	20	200	16	M3T01BC_BK	20.-	20	240	6
FG1050H_WE	20.-	10	100	16	M3T01BC_GY	20.-	20	240	6
FG1051H_WE	20.-	10	100	16	M3T01BC_WE	15.-	20	240	6
FG1052H_WE	20.-	10	100	16	M3T01BP_BK	70.-	12	96	6
FG1053H_WE	20.-	10	100	16	M3T01BP_GY	70.-	12	96	6
H200SN	6,440.-	1		47	M3T01BP_WE	55.-	12	96	6
H361	12,300.-	1		47	M3T01WP_WE	295.-	6	24	6
H361RB	17,500.-	1		47	M3T02_BK	27.-	10	80	6
H362	15,700.-	1		47	M3T02_GY	27.-	10	80	6
H362RB	23,700.-	1		47	M3T02_WE	21.-	10	80	6
H363	27,400.-	1		47	M3T03_BK	27.-	12	96	6
H363RB	37,300.-	1		47	M3T03_GY	27.-	12	96	6
H364	43,700.-	1		47	M3T03_WE	21.-	12	96	6
H364RB	48,500.-	1		47	M3T1RJ4M_BK	170.-	20	240	6
H365	112,000.-	1		47	M3T1RJ4M_GY	170.-	20	240	6
H365R	132,000.-	1		47	M3T1RJ4M_WE	150.-	20	240	6
H366	160,000.-	1		47	M3T1RJ5M_BK	285.-	20	240	6
H366R	185,000.-	1		47	M3T1RJ5M_GY	285.-	20	240	6
H367	262,000.-	1		47	M3T1RJ5M_WE	205.-	20	240	6
H367R	356,000.-	1		47	M3T1RJ6M_BK	310.-	20	240	6
H368	343,000.-	1		47	M3T1RJ6M_GY	310.-	20	240	6
H368R	398,000.-	1		47	M3T1RJ6M_WE	230.-	20	240	6
H600SN	11,400.-	1		47	M3T1TV75M_BK	170.-	20	240	6
H60SN	1,690.-	1		47	M3T1TV75M_GY	170.-	20	240	6
H800SNE4	17,500.-	1		47	M3T1TV75M_WE	130.-	20	240	6

Catalog Number รหัสสินค้า	Price List ราคา (บาท)	Lot Size กล่องเล็ก	Lot Size กล่องใหญ่	Page หน้า	Catalog Number รหัสสินค้า	Price List ราคา (บาท)	Lot Size กล่องเล็ก	Lot Size กล่องใหญ่	Page หน้า
M3T1TVFM_BK	285.-	20	240	6	PKE16M723	368.-	10	30	29
M3T1TVFM_GY	285.-	20	240	6	PKE16M734	418.-	10	20	29
M3T1TVFM_WE	205.-	20	240	6	PKE16M735	449.-	10	20	29
M3T1V400DM_BK	980.-	15	180	6	PKE16W423	368.-	8	16	28
M3T1V400DM_GY	980.-	15	180	6	PKE16W434	398.-	6	12	28
M3T1V400DM_WE	850.-	15	180	6	PKE16W435	449.-	6	12	28
M3T1V400FM_BK	980.-	15	180	6	PKE32M423	262.-	10	30	27
M3T1V400FM_GY	980.-	15	180	6	PKE32M434	292.-	10	30	27
M3T1V400FM_WE	850.-	15	180	6	PKE32M435	333.-	10	20	27
M3T31_1F_BK	38.-	20	240	5	PKE32M723	479.-	6	12	29
M3T31_1F_GY	38.-	20	240	5	PKE32M734	520.-	6	12	29
M3T31_1F_WE	30.-	20	240	5	PKE32M735	560.-	6	12	29
M3T31_2_BK	60.-	20	240	5	PKE32W423	469.-	6	12	28
M3T31_2_GY	60.-	20	240	5	PKE32W434	510.-	6	12	28
M3T31_2_WE	50.-	20	240	5	PKE32W435	560.-	6	12	28
M3T31_BP_BK	140.-	20	120	5	PKF16F423	232.-	10	30	28
M3T31_BP_GY	140.-	20	120	5	PKF16F434	262.-	10	30	28
M3T31_BP_WE	120.-	20	120	5	PKF16F435	333.-	10	20	28
M3T31_D20N_BK	260.-	20	240	5	PKF16F723	408.-	10	30	31
M3T31_D20N_GY	260.-	20	240	5	PKF16F734	449.-	10	30	31
M3T31_D20N_WE	200.-	20	240	5	PKF16F735	560.-	10	20	31
M3T31_E1F_BK	66.-	20	120	5	PKF16G423	233.-	10	30	28
M3T31_E1F_GY	66.-	20	120	5	PKF16G434	253.-	10	30	28
M3T31_E1F_WE	55.-	20	120	5	PKF16G435	324.-	10	20	28
M3T31_E2_BK	100.-	20	120	5	PKF16G723	431.-	10	30	30
M3T31_E2_GY	100.-	20	120	5	PKF16G734	471.-	10	30	30
M3T31_E2_WE	85.-	20	120	5	PKF16G735	530.-	10	20	30
M3T31_IM_BK	350.-	20	240	5	PKF16M423	222.-	10	30	28
M3T31_IM_GY	350.-	20	240	5	PKF16M434	272.-	10	30	28
M3T31_IM_WE	300.-	20	240	5	PKF16M435	333.-	10	20	28
M3T31_M1F_BK	58.-	14	168	5	PKF16M723	469.-	10	30	30
M3T31_M1F_GY	58.-	14	168	5	PKF16M734	520.-	10	20	30
M3T31_M1F_WE	48.-	14	168	5	PKF16M735	600.-	8	16	30
M3T31_M2_BK	90.-	14	168	5	PKF16W423	323.-	8	16	28
M3T31_M2_GY	90.-	14	168	5	PKF16W434	343.-	8	16	28
M3T31_M2_WE	78.-	14	168	5	PKF16W435	378.-	6	12	28
M3T426UST_BK	100.-	10	120	5	PKF16W723	600.-	10	20	31
M3T426UST_GY	100.-	10	120	5	PKF16W734	650.-	10	20	31
M3T426UST_WE	85.-	10	120	5	PKF16W735	705.-	6	12	31
M3T426UST2_BK	160.-	15	120	5	PKF32F423	408.-	8	16	28
M3T426UST2_GY	160.-	15	120	5	PKF32F434	479.-	8	16	28
M3T426UST2_WE	130.-	15	120	5	PKF32F435	520.-	7	14	28
M3TKPB_BK	400.-	12	72	5	PKF32F723	605.-	8	16	31
M3TKPB_GY	400.-	12	72	5	PKF32F734	620.-	8	16	31
M3TKPB_WE	300.-	12	72	5	PKF32F735	640.-	7	14	31
PK3GTA1	1,370.-	10	1,200	47	PKF32G423	410.-	10	20	28
PKE16M423	136.-	10	40	27	PKF32G434	481.-	10	20	28
PKE16M434	166.-	10	30	27	PKF32G435	520.-	6	18	28
PKE16M435	222.-	10	30	27	PKF32G723	530.-	6	18	30

Index

ดัชนี

Catalog Number รหัสสินค้า	Price List ราคา (บาท)	Lot Size กล่องเล็ก	Lot Size กล่องใหญ่	Page หน้า	Catalog Number รหัสสินค้า	Price List ราคา (บาท)	Lot Size กล่องเล็ก	Lot Size กล่องใหญ่	Page หน้า
PKF32G734	560.-	6	18	30	QO116VSC10T	590.-	12	120	36
PKF32G735	640.-	6	18	30	QO116VSC6T	240.-	12	120	36
PKF32M423	368.-	10	20	28	QO120C06RCBO10	2,380.-	34	1,088	36
PKF32M434	459.-	10	20	28	QO120C06RCBO30	2,380.-	34	1,088	36
PKF32M435	499.-	8	16	28	QO120C10RCBO10	3,860.-	34	1,088	36
PKF32M723	660.-	6	12	30	QO120C10RCBO30	3,860.-	34	1,088	36
PKF32M734	680.-	6	12	30	QO120VSC10T	590.-	12	120	36
PKF32M735	740.-	6	12	30	QO120VSC6T	240.-	12	120	36
PKF32W423	421.-	6	12	28	QO125VSC10T	590.-	12	120	36
PKF32W434	451.-	6	12	28	QO125VSC6T	240.-	12	120	36
PKF32W435	500.-	6	12	28	QO132C06RCBO10	2,380.-	34	1,088	36
PKF32W723	785.-	6	12	31	QO132C06RCBO30	2,380.-	34	1,088	36
PKF32W734	805.-	5	10	31	QO132C10RCBO10	3,860.-	34	1,088	36
PKF32W735	865.-	5	10	31	QO132C10RCBO30	3,860.-	34	1,088	36
PKOGTA2	1,660.-	10	2,160	47	QO132VSC10T	590.-	12	120	36
PKOGTA7	7,070.-	10	2,160	47	QO132VSC6T	240.-	12	120	36
PKX16M423	137.-	10	40	27	QO140C06RCBO10	2,380.-	34	1,088	36
PKX16M434	167.-	10	30	27	QO140C06RCBO30	2,380.-	34	1,088	36
PKX16M435	222.-	10	30	27	QO140C10RCBO30	3,860.-	34	1,088	36
PKX16M723	368.-	10	30	29	QO140VSC10T	875.-	12	120	36
PKX16M734	418.-	10	30	29	QO140VSC6T	550.-	12	120	36
PKX16M735	449.-	10	20	29	QO150C06RCBO10	2,380.-	34	1,088	36
PKX32M423	263.-	10	30	27	QO150C06RCBO30	2,380.-	34	1,088	36
PKX32M434	294.-	10	20	27	QO150VSC10T	875.-	12	120	36
PKX32M435	334.-	10	20	27	QO150VSC6T	550.-	12	120	36
PKX32M723	481.-	10	20	29	QO163VSC10T	875.-	12	120	36
PKX32M734	520.-	10	20	29	QO163VSC6T	550.-	12	120	36
PKX32M735	560.-	10	20	29	QO2100MBXT	2,590.-	6	60	37
PKY16M423	223.-	10	30	27	QO216C10RCBO30	4,510.-	27	864	37
PKY16M434	272.-	10	30	27	QO216VSC10T	1,180.-	6	60	37
PKY16M435	333.-	10	20	27	QO220C10RCBO30	4,510.-	27	864	37
PKY16M723	471.-	10	30	29	QO220VSC10T	1,250.-	6	60	37
PKY16M734	520.-	10	30	29	QO232C10RCBO30	4,510.-	27	864	37
PKY16M735	600.-	10	30	29	QO232VSC10T	1,250.-	6	60	37
PKY32M423	370.-	10	20	27	QO240C10RCBO30	4,510.-	27	864	37
PKY32M434	459.-	10	20	27	QO240VSC10T	1,590.-	6	60	37
PKY32M435	499.-	8	16	27	QO250C10RCBO30	4,510.-	27	864	37
PKY32M723	660.-	6	12	29	QO250VSC10T	1,590.-	6	60	37
PKY32M734	680.-	6	12	29	QO263C10RCBO30	4,510.-	27	864	37
PKY32M735	740.-	6	12	29	QO263VSC10T	1,590.-	6	60	37
QO110C06RCBO10	2,380.-	34	1,088	36	QO270MBXT	2,590.-	6	60	37
QO110C06RCBO30	2,380.-	34	1,088	36	QO280MBXT	2,590.-	6	60	37
QO110C10RCBO30	3,860.-	34	1,088	36	QO3-100EZ12G/SN	8,600.-	1		38
QO110VSC10T	590.-	12	120	36	QO3-100EZ18G/SN	10,200.-	1		38
QO110VSC6T	240.-	12	120	36	QO3-100EZ24G/SN	10,900.-	1		38
QO116C06RCBO10	2,380.-	34	1,088	36	QO3-100EZ30G/SN	11,800.-	1		38
QO116C06RCBO30	2,380.-	34	1,088	36	QO3-100EZ36G/SN	13,300.-	1		38
QO116C10RCBO10	3,860.-	34	1,088	36	QO3-100EZ42G/SN	14,400.-	1		38
QO116C10RCBO30	3,860.-	34	1,088	36	QO3-100L12G/SN	6,400.-	1		39

Catalog Number รหัสสินค้า	Price List ราคา (บาท)	Lot Size กล่องเล็ก	Lot Size กล่องใหญ่	Page หน้า	Catalog Number รหัสสินค้า	Price List ราคา (บาท)	Lot Size กล่องเล็ก	Lot Size กล่องใหญ่	Page หน้า
QO3-100L18G/SN	7,100.-	1		39	S56SW350LEGY	2,570.-	45	540	32
QO3-100L24G/SN	8,700.-	1		39	S9HCL110	3,050.-	1	1	35
QO3-100L30G/SN	9,200.-	1		39	S9HCL114	3,450.-	1	1	35
QO3-100L36G/SN	10,000.-	1		39	S9HCL118	3,900.-	1	1	35
QO3-100L42G/SN	11,800.-	1		39	S9HCL14	2,450.-	1	1	35
QO310VSC10T	2,990.-	4	40	36	S9HCL14X4R40	5,550.-	1	1	35
QO310VSC6T	2,640.-	4	40	36	S9HCL14X4R63	5,550.-	1	1	35
QO316VSC10T	2,990.-	4	40	36	S9HCL16	2,700.-	1	1	35
QO316VSC6T	2,640.-	4	40	36	S9HCL18X4R40	6,000.-	1	1	35
QO320VSC10T	2,990.-	4	40	36	S9HCL18X4R63	6,000.-	1	1	35
QO320VSC6T	2,640.-	4	40	36	S9HCL18X8R40	6,500.-	1	1	35
QO3-250EZ12G/SN	14,700.-	1		38	S9HCL18X8R63	6,500.-	1	1	35
QO3-250EZ18G/SN	15,500.-	1		38	SAE_UE_MS_CDAWE	7,070.-	48	576	22
QO3-250EZ24G/SN	17,300.-	1		38	SAE_UE_MS_CDBWE	4,920.-	48	576	22
QO3-250EZ30G/SN	17,900.-	1		38	SAE_UE_MS_CSAWE	4,720.-	44	440	22
QO3-250EZ36G/SN	19,500.-	1		38	SAE_UE_MS_IR_WE	4,170.-	26	2,496	22
QO3-250EZ42G/SN	20,100.-	1		38	SDALUG50	240.-			35
QO3-250EZ48G/SN	20,700.-	1		38	VDIB17346UWE	296.-	24	192	13
QO3-250L12G/SN	8,200.-	1		39	VDIB17365UWE	263.-	192	4,608	13
QO3-250L18G/SN	9,600.-	1		39	VDIB17366UWE	269.-	24	192	13
QO3-250L24G/SN	10,300.-	1		39	VDIB2736	7,800.-	14	336	13
QO3-250L30G/SN	11,300.-	1		39	VDIEB17266UWE	204.-			13
QO3-250L36G/SN	12,900.-	1		39	WHD20_GY	760.-	30	540	12
QO3-250L42G/SN	13,900.-	1		39	WHD35_GY	885.-	30	540	12
QO3-250L48G/SN	15,200.-	1		39	WHD63_GY	1,160.-	30	540	12
QO325VSC10T	2,990.-	4	40	36	WHS20_GY	760.-	30	540	12
QO325VSC6T	2,640.-	4	40	36	WHT20_GY	885.-	30	540	12
QO332VSC10T	2,990.-	4	40	36	WHT35_GY	990.-	30	540	12
QO332VSC6T	2,640.-	4	40	36	WHT55_GY	1,130.-	30	540	12
QO340VSC10T	3,680.-	4	40	36	WHT63_GY	1,340.-	30	540	12
QO340VSC6T	3,220.-	4	40	36	WHT80_GY	1,850.-	30	540	12
QO350VSC10T	3,680.-	4	40	36					
QO350VSC6T	3,220.-	4	40	36					
QO363VSC10T	3,680.-	4	40	36					
QO363VSC6T	3,220.-	4	40	36					
QO3-CON1PH	610.-			38					
QO3EB	4,200.-	1		40					
QOH1100XT	1,370.-	12	120	36					
QOH170XT	1,370.-	12	120	36					
QOH180XT	1,370.-	12	120	36					
QOH3100XT	3,910.-	4	40	36					
QOH370XT	3,910.-	4	40	36					
QOH380XT	3,910.-	4	40	36					
QOSPD20	3,850.-			37					
S56E1GY_G15	282.-	40	1,600	32					
S56SW110LEGY	760.-	45	540	32					
S56SW220LEGY	915.-	45	540	32					
S56SW320LEGY	1,020.-	45	540	32					
S56SW332LEGY	2,050.-	45	540	32					

Life Is On

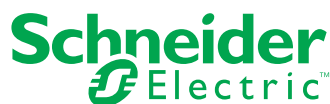

se.com/th

mySchneider App



สามารถดาวน์โหลดได้ที่

ชไนเดอร์ อิเล็กทริก ประเทศไทย

46 อาคารรุ่งโรจน์ธนกุล ชั้นที่ 1, 10 และ 11
ถนนรัชดาภิเษก เขตห้วยขวาง กรุงเทพฯ

ศูนย์บริการลูกค้าสัมพันธ์ : 02-617-5555 (วันจันทร์ - ศุกร์ เวลา 8.00 น. - 18.00 น.)

อีเมลล์ : customercare.th@se.com